



CLASS[®]

HIGH DECORATIVE ILLUMINATION

 DESIGN CENTER
FURNITURE

ÍNDICE

Arbotante	06
Candil	23
Colgante	31
Lámpara de Mesa	135
Lámpara de Pie	162
Plafón	172
Ventiladores	176
Espejos	181



ARBOTANTE

Modelo: 2ADI19



2ADI03

DIMENSIONES
ALTURA: 25.00cm
ANCHO: 30.00cm

DESCRIPCIÓN DEL MODELO
MATERIAL: Metal/Vidrio
TERMINADO: Dorado/Blanco
ENTRADA DE FOCO: G9



2ADI55

DIMENSIONES
ALTURA: 25.00cm
ANCHO: 30.00cm

DESCRIPCIÓN DEL MODELO
MATERIAL: Metal/Vidrio
TERMINADO: Negro/Blanco
ENTRADA DE FOCO: G9



2ADI56

DIMENSIONES
ALTURA: 25.00cm
ANCHO: 30.00cm

DESCRIPCIÓN DEL MODELO
MATERIAL: Metal/Vidrio
TERMINADO: Nickel/Blanco
ENTRADA DE FOCO: G9





2ADI50

DIMENSIONES

ALTURA: 43.00cm

ANCHO: 24.00cm

DESCRIPCIÓN DEL MODELO

MATERIAL: Metal/Cristal

TERMINADO: Nickel Satinado/Transparente

ENTRADA DE FOCO: E14



2ADI49

DIMENSIONES

ALTURA: 43.00cm

ANCHO: 24.00cm

DESCRIPCIÓN DEL MODELO

MATERIAL: Metal/Cristal

TERMINADO: Dorado/Transparente

ENTRADA DE FOCO: E14

2ADI02

DIMENSIONES
ALTURA: 52.00cm
ANCHO: 25.00cm

DESCRIPCIÓN DEL MODELO
MATERIAL: Metal/Vidrio
TERMINADO: Cromo/Humo
ENTRADA DE FOCO: G9



2ADI01

DIMENSIONES
ALTURA: 52.00cm
ANCHO: 25.00cm

DESCRIPCIÓN DEL MODELO
MATERIAL: Metal/Vidrio
TERMINADO: Dorado/Ambar
ENTRADA DE FOCO: G9



2ADI44

DIMENSIONES
ALTURA: 28.00cm
ANCHO: 12.00cm

DESCRIPCIÓN DEL MODELO
MATERIAL: Metal/Vidrio
TERMINADO: Cromo/Transparente
ENTRADA DE FOCO: G9





2AAT01

DIMENSIONES
 ALTURA: 60.00cm
 ANCHO: 12.00cm

DESCRIPCIÓN DEL MODELO
 MATERIAL: Metal/Vidrio
 TERMINADO: Dorado/Transparente
 ENTRADA DE FOCO: E14

2ADI19

DIMENSIONES
 ALTURA: 50.00cm
 ANCHO: 12.00cm

DESCRIPCIÓN DEL MODELO
 MATERIAL: Metal/Cristal
 TERMINADO: Dorado/Transparente
 ENTRADA DE FOCO: E14

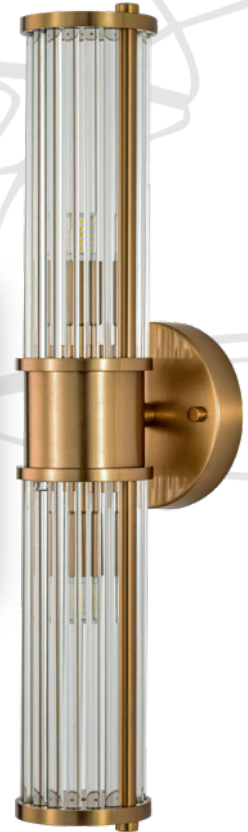

2ADI43

DIMENSIONES
 ALTURA: 60.00cm
 ANCHO: 12.00cm

DESCRIPCIÓN DEL MODELO
 MATERIAL: Metal/Vidrio
 TERMINADO: Dorado/Transparente
 ENTRADA DE FOCO: G9





2ADI52

DIMENSIONES

ALTURA: 45.00

ANCHO: 20.00cm

DESCRIPCIÓN DEL MODELO

MATERIAL: Metal/Cristal

TERMINADO: Cromo/Transparente

ENTRADA DE FOCO: E26



2ADI54

DIMENSIONES

ALTURA: 43.00cm

ANCHO: 25.00cm

DESCRIPCIÓN DEL MODELO

MATERIAL: Metal/Vidrio

TERMINADO: Dorado/Transparente

ENTRADA DE FOCO: E14



2ADI51

DIMENSIONES

ALTURA: 53.00cm

ANCHO: 10.00cm

DESCRIPCIÓN DEL MODELO

MATERIAL: Metal/Vidrio

TERMINADO: Dorado/Transparente

ENTRADA DE FOCO: LED integrado

2AWL06

DIMENSIONES
 ALTURA: 36.00cm
 ANCHO: 17.00cm

DESCRIPCIÓN DEL MODELO
 MATERIAL: Metal/Cristal
 TERMINADO: Dorado/Transparente
 ENTRADA DE FOCO: E14

**2AWL05**

DIMENSIONES
 ALTURA: 65.00cm
 ANCHO: 17.00cm

DESCRIPCIÓN DEL MODELO
 MATERIAL: Metal/Cristal
 TERMINADO: Dorado/Transparente
 ENTRADA DE FOCO: E14

**4AUE14**

DIMENSIONES
 ALTURA: 20.00cm
 ANCHO: 35.00cm

DESCRIPCIÓN DEL MODELO
 MATERIAL: Metal/Vidrio
 TERMINADO: Cromo/Claro
 ENTRADA DE FOCO: E26

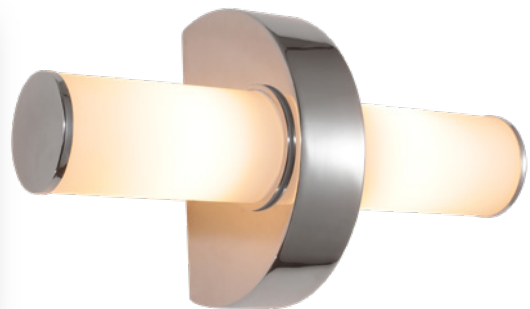

2ADI39

DIMENSIONES
ALTURA: 27.00cm
ANCHO: 12.00cm

DESCRIPCIÓN DEL MODELO
MATERIAL: Metal/Cristal
TERMINADO: Dorado/Transparente
ENTRADA DE FOCO: GU10



2ADI40

DIMENSIONES
ALTURA: 56.00cm
ANCHO: 12.00cm

DESCRIPCIÓN DEL MODELO
MATERIAL: Metal/Cristal
TERMINADO: Dorado/Transparente
ENTRADA DE FOCO: GU10



2ATP119

DIMENSIONES
ALTURA: 27.00cm
ANCHO: 12.00cm

DESCRIPCIÓN DEL MODELO
MATERIAL: Metal/Cristal
TERMINADO: Cromo/Transparente
ENTRADA DE FOCO: GU10



2ATP121

DIMENSIONES
ALTURA: 56.00cm
ANCHO: 12.00cm

DESCRIPCIÓN DEL MODELO
MATERIAL: Metal/Cristal
TERMINADO: Cromo/Transparente
ENTRADA DE FOCO: GU10



2AHI10

DIMENSIONES
 ALTURA: 19.00cm
 DIÁMETRO/ANCHO: 12.00cm

DESCRIPCIÓN DEL MODELO
 MATERIAL: Metal/Cristal
 TERMINADO: Dorado/Transparente
 ENTRADA DE FOCO: G9



2AHI12

DIMENSIONES
 ALTURA: 37.00cm
 ANCHO: 15.00cm

DESCRIPCIÓN DEL MODELO
 MATERIAL: Metal/Vidrio
 TERMINADO: Dorado/Transparente
 ENTRADA DE FOCO: E14

2AHI11

DIMENSIONES
 ALTURA: 19.00cm
 DIÁMETRO/ANCHO: 12.00cm

DESCRIPCIÓN DEL MODELO
 MATERIAL: Metal/Cristal
 TERMINADO: Cromo/Transparente
 ENTRADA DE FOCO: G9





2ADW02

DIMENSIONES

ALTURA: 35.00cm min. - 120.00cm máx.

ANCHO: 8.00cm

DESCRIPCIÓN DEL MODELO

MATERIAL: Metal

TERMINADO: Dorado

ENTRADA DE FOCO: LED integrado



2ADW01

DIMENSIONES

ALTURA: 35.00cm min. - 120.00cm máx.

ANCHO: 8.00cm

DESCRIPCIÓN DEL MODELO

MATERIAL: Metal

TERMINADO: Negro

ENTRADA DE FOCO: LED integrado



2ADI34

DIMENSIONES

ALTURA: 25.00cm

DIÁMETRO/ANCHO: 12.00cm

DESCRIPCIÓN DEL MODELO

MATERIAL: Metal/Vidrio

TERMINADO: Negro Mate/Transparente

ENTRADA DE FOCO: GU10

2ADI38

DIMENSIONES

ALTURA: 49.50cm

DIÁMETRO/ANCHO: 12.00cm

DESCRIPCIÓN DEL MODELO

MATERIAL: Metal/Vidrio

TERMINADO: Negro Mate/Transparente

ENTRADA DE FOCO: G9



2ADI37

DIMENSIONES

ALTURA: 25.00cm

DIÁMETRO/ANCHO: 12.00cm

DESCRIPCIÓN DEL MODELO

MATERIAL: Metal/Vidrio

TERMINADO: Negro Mate/Transparente

ENTRADA DE FOCO: G9

2ADI32

DIMENSIONES
ALTURA: 35.00cm
DIÁMETRO/ANCHO: 13.00cm

DESCRIPCIÓN DEL MODELO
MATERIAL: Metal/Vidrio
TERMINADO: Negro/Transparente
ENTRADA DE FOCO: G9

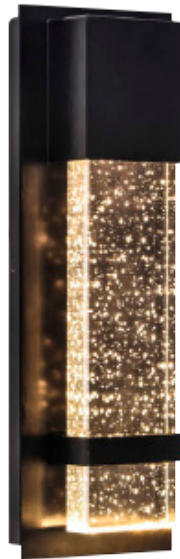
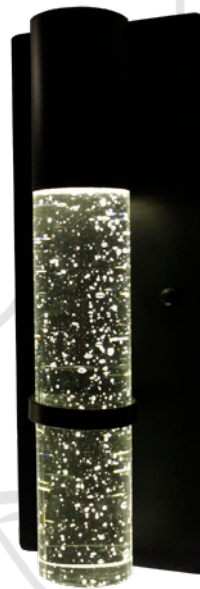

2ADI33

DIMENSIONES
ALTURA: 35.00cm
DIÁMETRO/ANCHO: 12.00cm

DESCRIPCIÓN DEL MODELO
MATERIAL: Metal/Vidrio
TERMINADO: Negro/Transparente
ENTRADA DE FOCO: G9



2ADI58

DIMENSIONES
ALTURA: 46.00cm
DIÁMETRO/ANCHO: 20.00cm

DESCRIPCIÓN DEL MODELO
MATERIAL: Metal
TERMINADO: Negro/Dorado
ENTRADA DE FOCO: GU10



2ADI45

DIMENSIONES
ALTURA: 41.00cm
ANCHO: 18.00cm

DESCRIPCIÓN DEL MODELO
MATERIAL: Metal/Vidrio
TERMINADO: Negro
ENTRADA DE FOCO: G9



2ADI04

DIMENSIONES
ALTURA: 61.00cm
ANCHO: 23.00cm

DESCRIPCIÓN DEL MODELO
MATERIAL: Metal
TERMINADO: Negro
ENTRADA DE FOCO: GU10



2AHI01

DIMENSIONES
ALTURA: 20cm
ANCHO: 80cm

DESCRIPCIÓN DEL MODELO
MATERIAL: Metal/Acrílico
TERMINADO: Negro/Blanco
ENTRADA DE FOCO: LED





2ATP113

DIMENSIONES
 ALTURA: 27.50cm
 ANCHO: 12.00cm

DESCRIPCIÓN DEL MODELO
 MATERIAL: Metal/Vidrio
 TERMINADO: Negro/Ambar
 ENTRADA DE FOCO: E26

2AAF01

DIMENSIONES
 ALTURA: 35.00cm
 DIÁMETRO/ANCHO: 15.00cm

DESCRIPCIÓN DEL MODELO
 MATERIAL: Metal/Vidrio
 TERMINADO: Negro Mate/Latón/Ambar
 ENTRADA DE FOCO: E26



2ATP114

DIMENSIONES
 ALTURA: 43.00cm
 ANCHO: 12.00cm

DESCRIPCIÓN DEL MODELO
 MATERIAL: Metal/Vidrio
 TERMINADO: Negro/Ambar
 ENTRADA DE FOCO: E26





2ADI53

DIMENSIONES
 ALTURA: 35.00cm
 ANCHO: 10.00cm

DESCRIPCIÓN DEL MODELO
 MATERIAL: Metal/Cristal
 TERMINADO: Negro/Humo
 ENTRADA DE FOCO: E26

2AOC03

DIMENSIONES
 ALTURA: 65.00cm
 DIÁMETRO/ANCHO: 18.00cm

DESCRIPCIÓN DEL MODELO
 MATERIAL: Metal/Cristal
 TERMINADO: Cromo/Transparente
 ENTRADA DE FOCO: LED integrado



2ADI42

DIMENSIONES
 ALTURA: 53.00cm
 DIÁMETRO/ANCHO: 23.00cm

DESCRIPCIÓN DEL MODELO
 MATERIAL: Metal/Metal
 TERMINADO: Cromo
 ENTRADA DE FOCO: E26



2AZM13

DIMENSIONES

ALTURA: 40.00cm

DIÁMETRO/ANCHO: 40.00cm

DESCRIPCIÓN DEL MODELO

MATERIAL: Metal/Metal

TERMINADO: Negro/Dorado

ENTRADA DE FOCO: E14

2AZM08

DIMENSIONES

ALTURA: 20.00cm

DIÁMETRO/ANCHO: 22.00cm

DESCRIPCIÓN DEL MODELO

MATERIAL: Metal

TERMINADO: Negro/Dorado

ENTRADA DE FOCO: E14



2AZM11

DIMENSIONES

ALTURA: 27.00cm

DIÁMETRO/ANCHO: 20.00cm

DESCRIPCIÓN DEL MODELO

MATERIAL: Metal

TERMINADO: Negro/Dorado

ENTRADA DE FOCO: E14



CANDIL

Modelo: 2CDI07



2CLAT05

DIMENSIONES
ALTURA: 308.00cm
DIÁMETRO/ANCHO: 100.00cm

DESCRIPCIÓN DEL MODELO
MATERIAL: Metal/Cristal
TERMINADO: Nickel Satinado
ENTRADA DE FOCO: E14



2CLAT01

DIMENSIONES
ALTURA: 308.00cm
DIÁMETRO/ANCHO: 100.00cm

DESCRIPCIÓN DEL MODELO
MATERIAL: Metal/Cristal
TERMINADO: Dorado
ENTRADA DE FOCO: E14





2CLAT06

DIMENSIONES

ALTURA: 270.00cm
DIÁMETRO/ANCHO: 120.00cm

DESCRIPCIÓN DEL MODELO

MATERIAL: Metal/Cristal
TERMINADO: Dorado
ENTRADA DE FOCO: E14

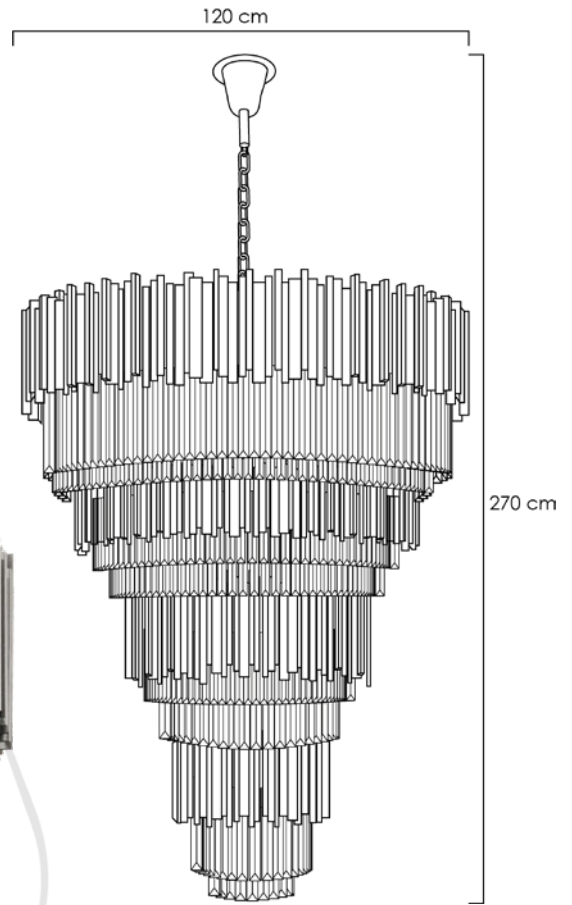

2CLAT07

DIMENSIONES

ALTURA: 270.00cm

DIÁMETRO/ANCHO: 120.00cm

DESCRIPCIÓN DEL MODELO

MATERIAL: Metal/Cristal

TERMINADO: Cromo

ENTRADA DE FOCO: E14



2COC01

DIMENSIONES

ALTURA: 230.00cm

DIÁMETRO/ANCHO: 80.00cm

DESCRIPCIÓN DEL MODELO

MATERIAL: Metal/Cristal

TERMINADO: Bronce

ENTRADA DE FOCO: E14



2COC02

DIMENSIONES

ALTURA: 230.00cm

DIÁMETRO/ANCHO: 80.00cm

DESCRIPCIÓN DEL MODELO

MATERIAL: Metal/Cristal

TERMINADO: Cromo

ENTRADA DE FOCO: E14

2COC05

DIMENSIONES

ALTURA: 260.00cm
DIÁMETRO/ANCHO: 100.00cm

DESCRIPCIÓN DEL MODELO

MATERIAL: Metal/Cristal
TERMINADO: Cromo
ENTRADA DE FOCO: E14



2CHI05

DIMENSIONES
ALTURA: 190.00cm
DIÁMETRO/ANCHO: 130.00cm

DESCRIPCIÓN DEL MODELO
MATERIAL: Metal/Cristal
TERMINADO: Cromo
ENTRADA DE FOCO: E14



2CLHI13

DIMENSIONES
ALTURA: 140.00cm
DIÁMETRO/ANCHO: 60.00cm

DESCRIPCIÓN DEL MODELO
MATERIAL: Metal/Cristal
TERMINADO: Cromo
ENTRADA DE FOCO: E14



COLGANTE

Modelo: 2CLAT75



2CLAT67

DIMENSIONES

ALTURA: 330.00 cm

DIÁMETRO/ANCHO: 120.00 cm

DESCRIPCIÓN DEL MODELO

MATERIAL: Metal/Cristal

TERMINADO: Dorado

ENTRADA DE FOCO: LED integrado

2CLAT69

DIMENSIONES

ALTURA: 330.00 cm

DIÁMETRO/ANCHO: 120.00 cm

DESCRIPCIÓN DEL MODELO

MATERIAL: Metal/Cristal

TERMINADO: Dorado

ENTRADA DE FOCO: LED integrado

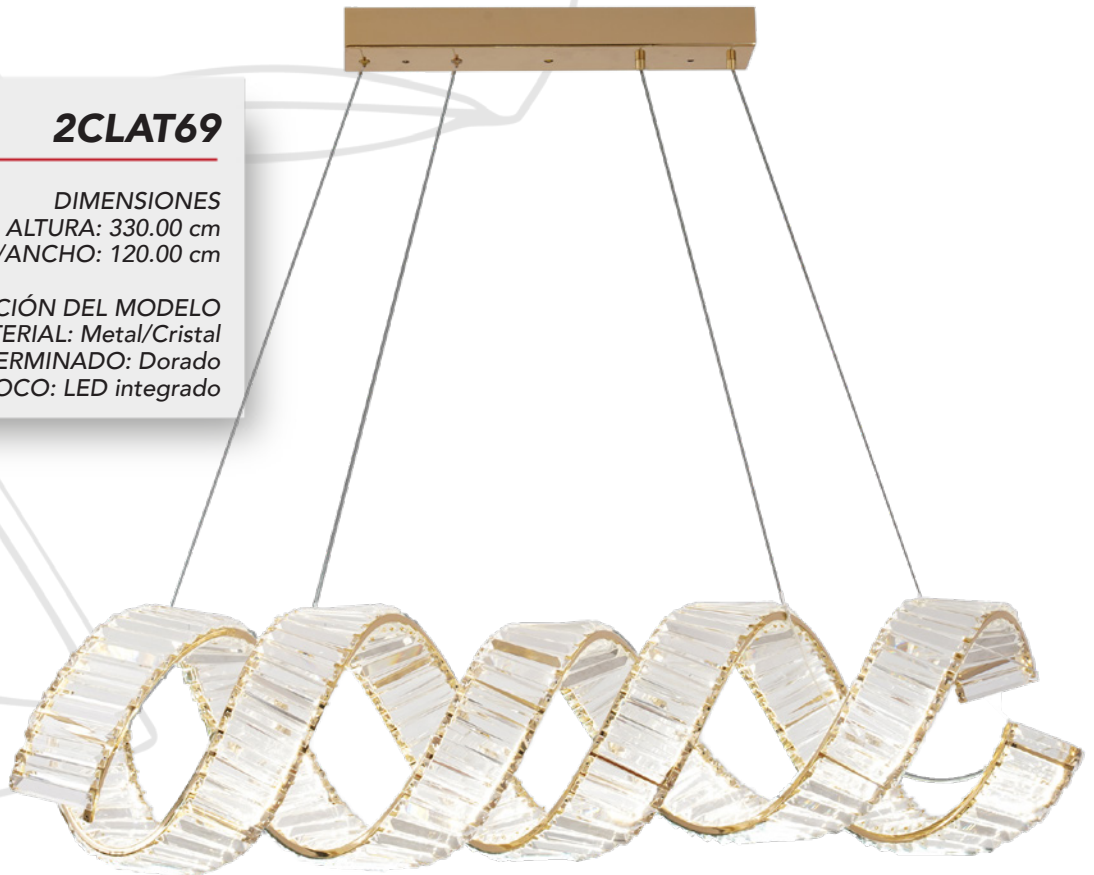

2CLDW08

DIMENSIONES
 ALTURA: 130.00cm
 DIÁMETRO/ANCHO: 18.00cm

DESCRIPCIÓN DEL MODELO
 MATERIAL: Metal/Vidrio
 TERMINADO: Dorado/Ambar
 ENTRADA DE FOCO: E26

**2CLDW09**

DIMENSIONES
 ALTURA: 130.00cm
 DIÁMETRO/ANCHO: 18.00cm

DESCRIPCIÓN DEL MODELO
 MATERIAL: Metal/Vidrio
 TERMINADO: Dorado/Ambar
 ENTRADA DE FOCO: E26

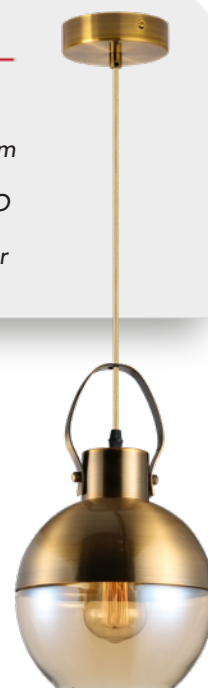
**2CLDW10**

DIMENSIONES
 ALTURA: 150.00cm
 DIÁMETRO/ANCHO: 18.00cm

DESCRIPCIÓN DEL MODELO
 MATERIAL: Metal/Vidrio
 TERMINADO: Dorado/Ambar
 ENTRADA DE FOCO: E26

**2CLDW11**

DIMENSIONES
 ALTURA: 150.00cm
 DIÁMETRO/ANCHO: 13.00cm

DESCRIPCIÓN DEL MODELO
 MATERIAL: Metal/Vidrio
 TERMINADO: Dorado/Ambar
 ENTRADA DE FOCO: E26



2CLDW29

DIMENSIONES
 ALTURA: 130.00cm
 DIÁMETRO/ANCHO: 18.00cm

DESCRIPCIÓN DEL MODELO
 MATERIAL: Metal/Vidrio
 TERMINADO: Cromo/Claro
 ENTRADA DE FOCO: E26

**2CLDI90**

DIMENSIONES
 ALTURA: 130.00cm
 DIÁMETRO/ANCHO: 18.00cm

DESCRIPCIÓN DEL MODELO
 MATERIAL: Metal/Vidrio
 TERMINADO: Cromo/Claro
 ENTRADA DE FOCO: E26

**2CLDW27**

DIMENSIONES
 ALTURA: 150.00cm
 DIÁMETRO/ANCHO: 13.00cm

DESCRIPCIÓN DEL MODELO
 MATERIAL: Metal/Vidrio
 TERMINADO: Cromo/Claro
 ENTRADA DE FOCO: E26

**2CLDW28**

DIMENSIONES
 ALTURA: 150.00cm
 DIÁMETRO/ANCHO: 18.00cm

DESCRIPCIÓN DEL MODELO
 MATERIAL: Metal/Vidrio
 TERMINADO: Cromo/Claro
 ENTRADA DE FOCO: E26



2CLDW06

DIMENSIONES
ALTURA: 130.00cm
DIÁMETRO/ANCHO: 22.00cm

DESCRIPCIÓN DEL MODELO
MATERIAL: Metal/Cristal
TERMINADO: Dorado/Ambar
ENTRADA DE FOCO: E26



2CLDW05

DIMENSIONES
ALTURA: 130.00cm
DIÁMETRO/ANCHO: 33.00cm

DESCRIPCIÓN DEL MODELO
MATERIAL: Metal/Cristal
TERMINADO: Dorado/Ambar
ENTRADA DE FOCO: E26



2CLDW07

DIMENSIONES
ALTURA: 130.00cm
DIÁMETRO/ANCHO: 17.00cm

DESCRIPCIÓN DEL MODELO
MATERIAL: Metal/Cristal
TERMINADO: Dorado/Ambar
ENTRADA DE FOCO: E26

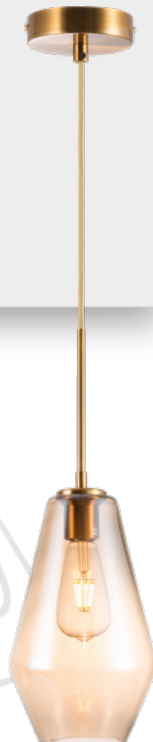

2CLTP72

DIMENSIONES
ALTURA: 150.00cm
DIÁMETRO/ANCHO: 19.00cm

DESCRIPCIÓN DEL MODELO
MATERIAL: Metal
TERMINADO: Negro
ENTRADA DE FOCO: E26

**2CLTP70**

DIMENSIONES
ALTURA: 150.00cm
DIÁMETRO/ANCHO: 36.00cm

DESCRIPCIÓN DEL MODELO
MATERIAL: Metal
TERMINADO: Negro
ENTRADA DE FOCO: E26

**2CLTP71**

DIMENSIONES
ALTURA: 150.00cm
DIÁMETRO/ANCHO: 25.00cm

DESCRIPCIÓN DEL MODELO
MATERIAL: Metal
TERMINADO: Negro
ENTRADA DE FOCO: E26



2CLDW15

DIMENSIONES
 ALTURA: 130.00cm
 DIÁMETRO/ANCHO: 10.00cm

DESCRIPCIÓN DEL MODELO
 MATERIAL: Metal
 TERMINADO: Negro/Dorado
 ENTRADA DE FOCO: E26

**2CLDW18**

DIMENSIONES
 ALTURA: 130.00cm
 DIÁMETRO/ANCHO: 32.00cm

DESCRIPCIÓN DEL MODELO
 MATERIAL: Metal
 TERMINADO: Negro/Dorado
 ENTRADA DE FOCO: E26

**2CLDW16**

DIMENSIONES
 ALTURA: 130.00cm
 DIÁMETRO/ANCHO: 10.00cm

DESCRIPCIÓN DEL MODELO
 MATERIAL: Metal
 TERMINADO: Negro/Dorado
 ENTRADA DE FOCO: E26

**2CLDW17**

DIMENSIONES
 ALTURA: 130.00cm
 DIÁMETRO/ANCHO: 16.00cm

DESCRIPCIÓN DEL MODELO
 MATERIAL: Metal
 TERMINADO: Negro/Dorado
 ENTRADA DE FOCO: E26



2CLTP622

DIMENSIONES
ALTURA: 150.00cm
DIÁMETRO/ANCHO: 25.00cm

DESCRIPCIÓN DEL MODELO
MATERIAL: Metal
TERMINADO: Negro/Latón Dorado
ENTRADA DE FOCO: E26

**2CLAT13**

DIMENSIONES
ALTURA: 60.00cm
DIÁMETRO/ANCHO: 40.00cm

DESCRIPCIÓN DEL MODELO
MATERIAL: Metal
TERMINADO: Negro
ENTRADA DE FOCO: LED integrado

**2CLTP621**

DIMENSIONES
ALTURA: 120.00cm
DIÁMETRO/ANCHO: 82.00cm

DESCRIPCIÓN DEL MODELO
MATERIAL: Metal
TERMINADO: Negro/Latón Dorado
ENTRADA DE FOCO: E26



2CLZM98

DIMENSIONES
ALTURA: 110.00cm
DIÁMETRO/ANCHO: 26.00cm

DESCRIPCIÓN DEL MODELO
MATERIAL: Metal
TERMINADO: Negro/Latón Dorado
ENTRADA DE FOCO: E26

**2CLZM96**

DIMENSIONES
ALTURA: 110.00cm
DIÁMETRO/ANCHO: 15.00cm

DESCRIPCIÓN DEL MODELO
MATERIAL: Metal
TERMINADO: Negro/Latón Dorado
ENTRADA DE FOCO: E26

**2CLZM97**

DIMENSIONES
ALTURA: 160.00cm
DIÁMETRO/ANCHO: 31.00cm

DESCRIPCIÓN DEL MODELO
MATERIAL: Metal
TERMINADO: Negro/Latón Dorado
ENTRADA DE FOCO: LED integrado



2CLDW24

DIMENSIONES
ALTURA: 200.00cm
DIÁMETRO/ANCHO: 10.00cm

DESCRIPCIÓN DEL MODELO
MATERIAL: Metal/Vidrio
TERMINADO: Dorado/Ambar
ENTRADA DE FOCO: E26

2CLZM82

DIMENSIONES
ALTURA: 60.00cm
DIÁMETRO/ANCHO: 8.00cm

DESCRIPCIÓN DEL MODELO
MATERIAL: Metal/Acrílico
TERMINADO: Cromo/Claro
ENTRADA DE FOCO: LED integrado

2CLDI100

DIMENSIONES
ALTURA: 120.00cm
DIÁMETRO/ANCHO: 12.00cm

DESCRIPCIÓN DEL MODELO
MATERIAL: Aluminio/Acrílico
TERMINADO: Dorado/Claro
ENTRADA DE FOCO: LED 5W

2CLTP334

DIMENSIONES
 ALTURA: 150.00cm
 DIÁMETRO/ANCHO: 23.00cm

DESCRIPCIÓN DEL MODELO
 MATERIAL: Metal/Vidrio
 TERMINADO: Negro/Ambar
 ENTRADA DE FOCO: E26



2CLZM10

DIMENSIONES
 ALTURA: 120.00cm
 DIÁMETRO/ANCHO: 40.00cm

DESCRIPCIÓN DEL MODELO
 MATERIAL: Metal
 TERMINADO: Negro
 ENTRADA DE FOCO: E26



2CLTP381

DIMENSIONES
 ALTURA: 136.00cm
 DIÁMETRO/ANCHO: 25.00cm

DESCRIPCIÓN DEL MODELO
 MATERIAL: Metal/Vidrio
 TERMINADO: Negro Mate/Transparente
 ENTRADA DE FOCO: E26

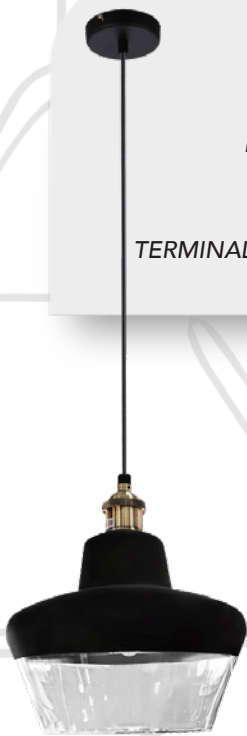

2CLTP380

DIMENSIONES
 ALTURA: 158.00cm
 DIÁMETRO/ANCHO: 18.00cm

DESCRIPCIÓN DEL MODELO
 MATERIAL: Metal/Vidrio
 TERMINADO: Negro Mate/Ambar
 ENTRADA DE FOCO: E26



2CLDI57*DIMENSIONES*

ALTURA: 81.00cm

DIÁMETRO/ANCHO: 40.00cm

DESCRIPCIÓN DEL MODELO

MATERIAL: Metal

TERMINADO: Negro/Dorado

ENTRADA DE FOCO: LED integrado

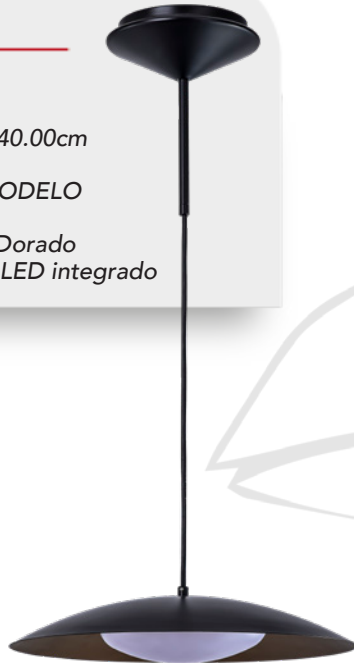
**2CLAT26***DIMENSIONES*

ALTURA: 150.00cm

DIÁMETRO/ANCHO: 19.00cm

DESCRIPCIÓN DEL MODELO

MATERIAL: Metal

TERMINADO: Negro/Dorado

ENTRADA DE FOCO: G9

**2CLZM92***DIMENSIONES*

ALTURA: 160.00 cm

DIÁMETRO/ANCHO: 24.00 cm

DESCRIPCIÓN DEL MODELO

MATERIAL: Metal/Cristal

TERMINADO: Dorado/Transparente

ENTRADA DE FOCO: E26

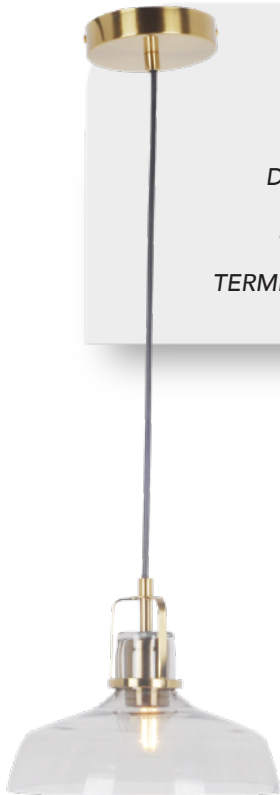
**2CLZM95***DIMENSIONES*

ALTURA: 160.00cm

DIÁMETRO/ANCHO: 15.00cm

DESCRIPCIÓN DEL MODELO

MATERIAL: Metal/Vidrio

TERMINADO: Negro/Transparente

ENTRADA DE FOCO: E26





2CLZM88

DIMENSIONES
ALTURA: 243.00cm
DIÁMETRO/ANCHO: 20.00cm

DESCRIPCIÓN DEL MODELO
MATERIAL: Metal/Acrílico
TERMINADO: Cromo/Transparente
ENTRADA DE FOCO: LED integrado



2CLDI65

DIMENSIONES
ALTURA: 243.00cm
DIÁMETRO/ANCHO: 20.00cm

DESCRIPCIÓN DEL MODELO
MATERIAL: Metal/Cristal
TERMINADO: Negro
ENTRADA DE FOCO: LED integrado

2CLTP404

DIMENSIONES

ALTURA: 148.00cm

DIÁMETRO/ANCHO: 16.00cm

DESCRIPCIÓN DEL MODELO

MATERIAL: Metal

TERMINADO: Negro Mate

ENTRADA DE FOCO: E26

**2CLTP408**

DIMENSIONES

ALTURA: 153.00cm

DIÁMETRO/ANCHO: 25.00cm

DESCRIPCIÓN DEL MODELO

MATERIAL: Metal

TERMINADO: Negro Mate

ENTRADA DE FOCO: E26

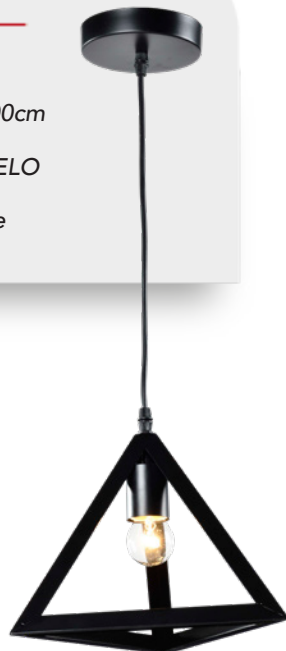
**2CLTP409**

DIMENSIONES

ALTURA: 90.00cm

DIÁMETRO/ANCHO: 30.00cm

DESCRIPCIÓN DEL MODELO

MATERIAL: Metal

TERMINADO: Negro Mate

ENTRADA DE FOCO: E26

2CHI03

DIMENSIONES
ALTURA: 100.00cm
DIÁMETRO/ANCHO: 90.00cm

DESCRIPCIÓN DEL MODELO
MATERIAL: Metal/Vidrio
TERMINADO: Dorado/Transparente
ENTRADA DE FOCO: G9

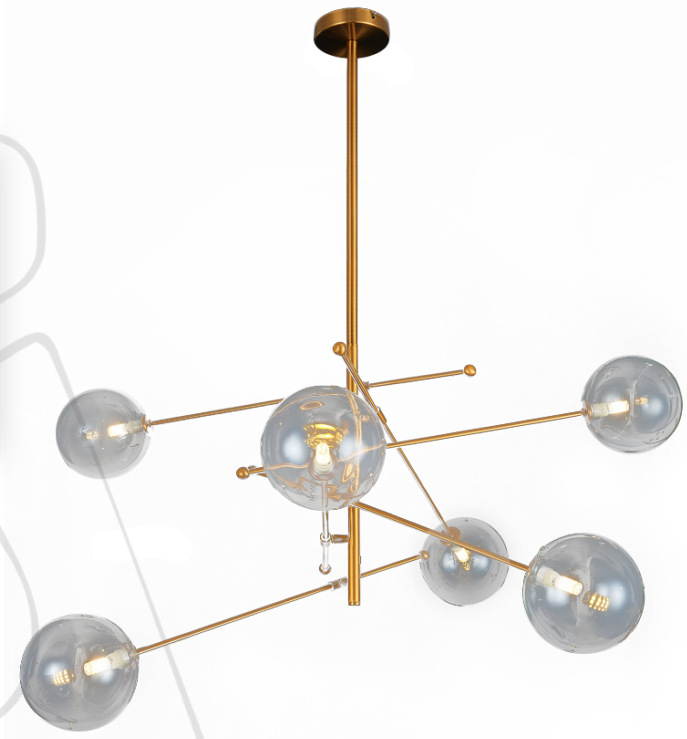

2CLDW21

DIMENSIONES
ALTURA: 90.00cm
DIÁMETRO/ANCHO: 110.00cm

DESCRIPCIÓN DEL MODELO
MATERIAL: Metal/Vidrio
TERMINADO: Dorado/Transparente
ENTRADA DE FOCO: G9



2CLDW19

DIMENSIONES

ALTURA: 85.00cm

DIÁMETRO/ANCHO: 85.00cm

DESCRIPCIÓN DEL MODELO

MATERIAL: Metal/Vidrio

TERMINADO: Negro/Dorado/Blanco

ENTRADA DE FOCO: G9



2CLDW20

DIMENSIONES

ALTURA: 85.00cm

DIÁMETRO/ANCHO: 85.00cm

DESCRIPCIÓN DEL MODELO

MATERIAL: Metal/Vidrio

TERMINADO: Negro/Dorado/Transparente

ENTRADA DE FOCO: G9



2CLDW30

DIMENSIONES

ALTURA: 52.00cm

DIÁMETRO/ANCHO: 80.00cm

DESCRIPCIÓN DEL MODELO

MATERIAL: Metal/Vidrio

TERMINADO: Negro/Blanco

ENTRADA DE FOCO: G9

2CLDW31

DIMENSIONES

ALTURA: 52.00cm

DIÁMETRO/ANCHO: 80.00cm

DESCRIPCIÓN DEL MODELO

MATERIAL: Metal/Vidrio

TERMINADO: Dorado/Transparente

ENTRADA DE FOCO: G9



2CLTP617

DIMENSIONES

ALTURA: 57.00cm

DIÁMETRO/ANCHO: 77.00cm

DESCRIPCIÓN DEL MODELO

MATERIAL: Metal/Vidrio

TERMINADO: Dorado/Blanco

ENTRADA DE FOCO: G9



2CLZM90

DIMENSIONES
ALTURA: 46.00cm
DIÁMETRO/ANCHO: 80.00cm

DESCRIPCIÓN DEL MODELO
MATERIAL: Metal
TERMINADO: Negro Mate
ENTRADA DE FOCO: GU10



2CLZM91

DIMENSIONES
ALTURA: 46.00cm
DIÁMETRO/ANCHO: 80.00cm

DESCRIPCIÓN DEL MODELO
MATERIAL: Metal
TERMINADO: Negro/Dorado
ENTRADA DE FOCO: GU10



2CLAT43

DIMENSIONES
ALTURA: 180.00cm
DIÁMETRO/ANCHO: 90.00cm

DESCRIPCIÓN DEL MODELO
MATERIAL: Metal/Vidrio
TERMINADO: Negro/Transparente
ENTRADA DE FOCO: E26



2CLAT31

DIMENSIONES
ALTURA: 220.00cm
DIÁMETRO/ANCHO: 125.00cm

DESCRIPCIÓN DEL MODELO
MATERIAL: Metal/Vidrio
TERMINADO: Negro/Transparente
ENTRADA DE FOCO: E26





2CLDI99

DIMENSIONES

ALTURA: 150.00cm
DIÁMETRO/ANCHO: 80.00cm

DESCRIPCIÓN DEL MODELO

MATERIAL: Metal/Vidrio
TERMINADO: Negro/Transparente
ENTRADA DE FOCO: G9



2CLDI113

DIMENSIONES

ALTURA: 150.00cm
DIÁMETRO/ANCHO: 120.00cm

DESCRIPCIÓN DEL MODELO

MATERIAL: Metal/Vidrio
TERMINADO: Negro/Transparente
ENTRADA DE FOCO: G9

2CLAT55

DIMENSIONES
ALTURA: 220.00cm
DIÁMETRO/ANCHO: 125.00cm

DESCRIPCIÓN DEL MODELO
MATERIAL: Metal/Vidrio
TERMINADO: Cromo/Transparente
ENTRADA DE FOCO: E26

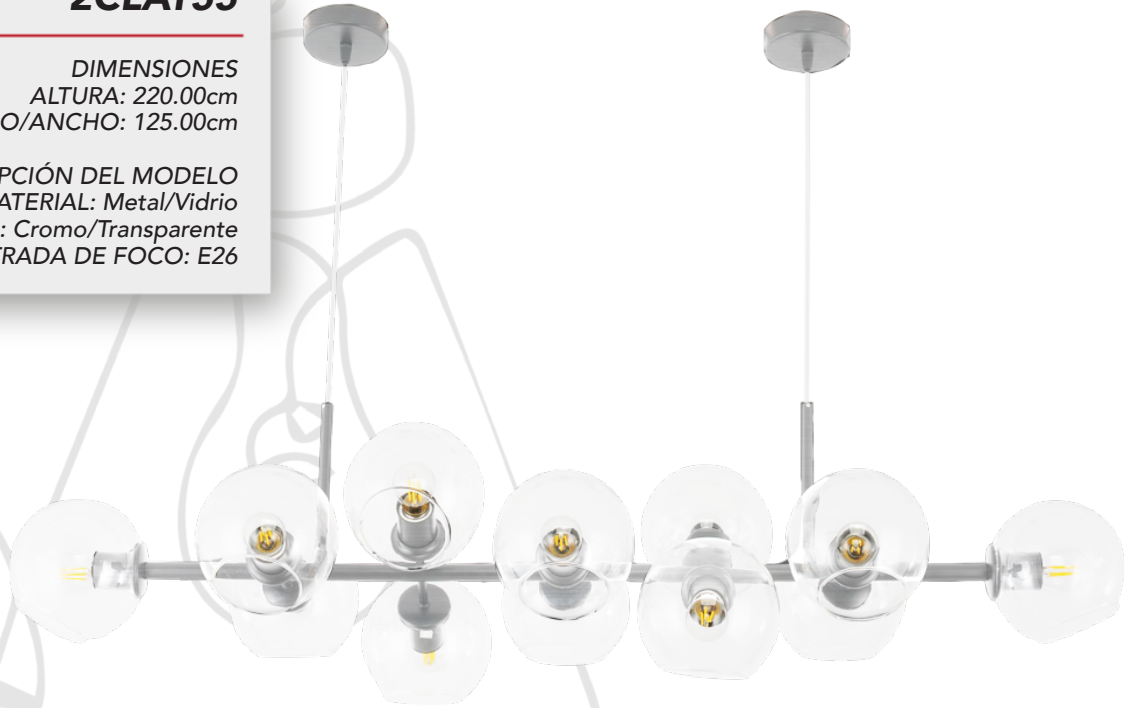

2CLAT56

DIMENSIONES
ALTURA: 220.00cm
DIÁMETRO/ANCHO: 125.00cm

DESCRIPCIÓN DEL MODELO
MATERIAL: Metal/Vidrio
TERMINADO: Dorado/Transparente
ENTRADA DE FOCO: E26

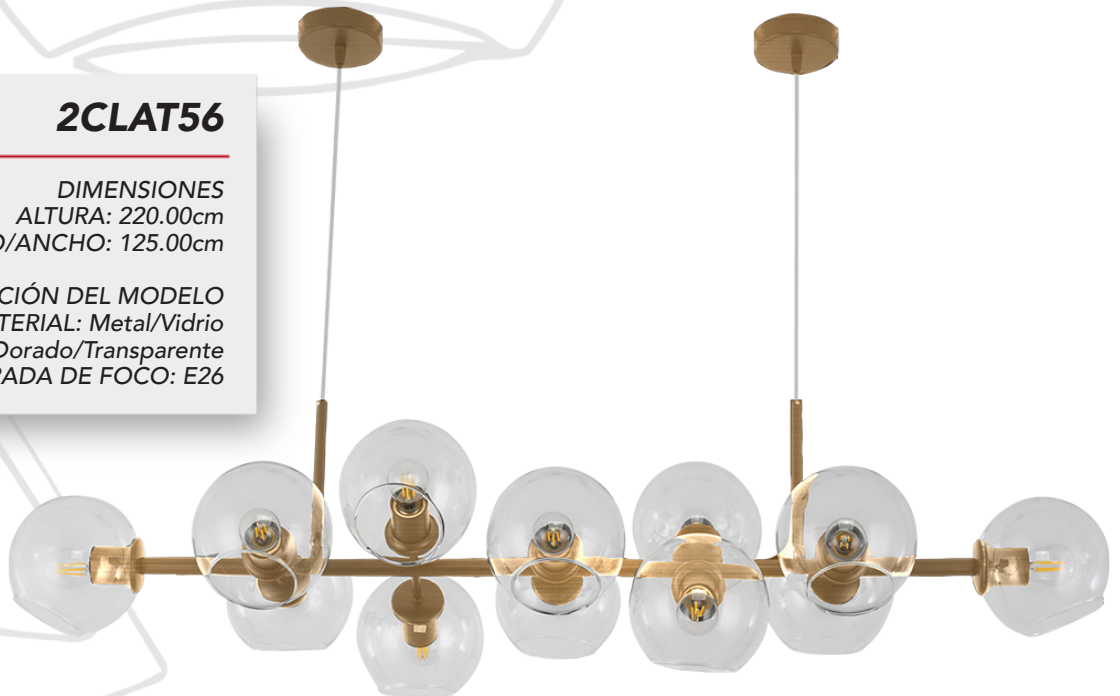

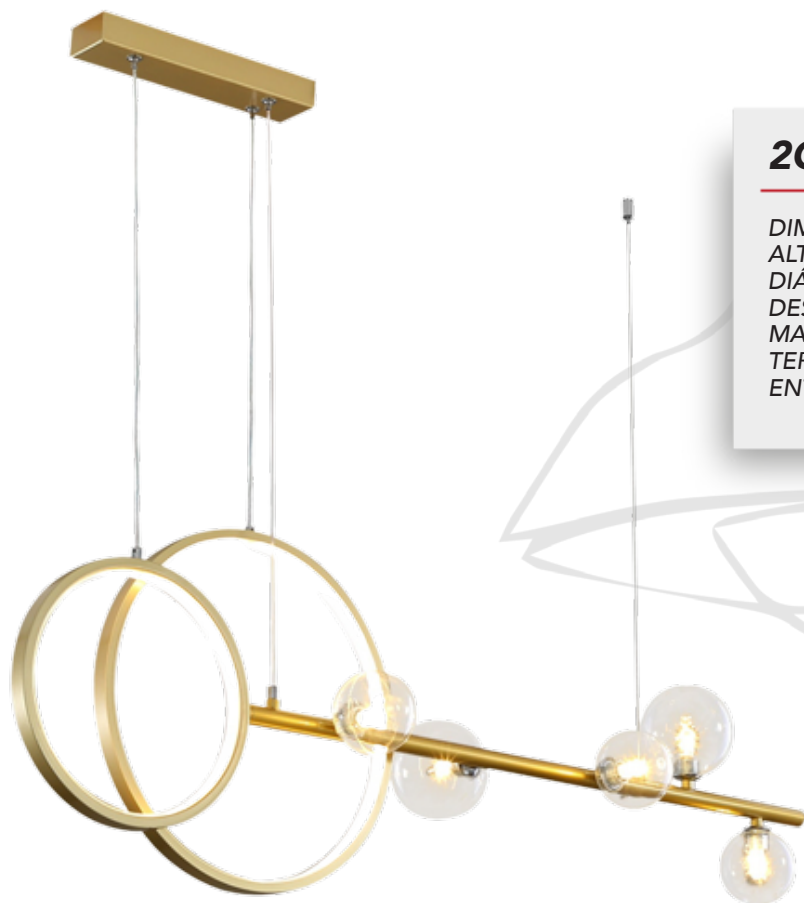

2CLAT54

DIMENSIONES

ALTURA: 200.00cm

DIÁMETRO/ANCHO: 100.00 cm

DESCRIPCIÓN DEL MODELO

MATERIAL: Metal/Vidrio

TERMINADO: Dorado/Transparente

ENTRADA DE FOCO: G9



2CHI04

DIMENSIONES

ALTURA: 62.00cm

DIÁMETRO/ANCHO: 120.00cm

DESCRIPCIÓN DEL MODELO

MATERIAL: Metal/Vidrio

TERMINADO: Dorado/Transparente

ENTRADA DE FOCO: G9

2CLZM69

DIMENSIONES

ALTURA: 150.00cm

DIÁMETRO/ANCHO: 45.00cm

DESCRIPCIÓN DEL MODELO

MATERIAL: Metal/Vidrio

TERMINADO: Negro/Transparente

ENTRADA DE FOCO: G9



2CLZM68

DIMENSIONES

ALTURA: 150.00cm

DIÁMETRO/ANCHO: 15.00cm

DESCRIPCIÓN DEL MODELO

MATERIAL: Metal/Vidrio

TERMINADO: Negro/Transparente

ENTRADA DE FOCO: G9



2CLTP416

DIMENSIONES

ALTURA: 135.00cm

DIÁMETRO/ANCHO: 50.00cm

DESCRIPCIÓN DEL MODELO

MATERIAL: Metal/Vidrio

TERMINADO: Negro/Ambar

ENTRADA DE FOCO: E26



2CAF01

DIMENSIONES

ALTURA: 110.00cm

DIÁMETRO/ANCHO: 60.00cm

DESCRIPCIÓN DEL MODELO

MATERIAL: Metal/Vidrio

TERMINADO: Negro/Transparente

ENTRADA DE FOCO: E26





2CLTP417

DIMENSIONES

ALTURA: 188.00cm

DIÁMETRO/ANCHO: 150.00cm

DESCRIPCIÓN DEL MODELO

MATERIAL: Metal/Vidrio

TERMINADO: Negro/Ambar

ENTRADA DE FOCO: E26

2CLTP607

DIMENSIONES

ALTURA: 154.00cm

DIÁMETRO/ANCHO: 102.00cm

DESCRIPCIÓN DEL MODELO

MATERIAL: Metal/Vidrio

TERMINADO: Negro Mate/Ambar

ENTRADA DE FOCO: E26



2CLTP418

DIMENSIONES

ALTURA: 200.00cm

DIÁMETRO/ANCHO: 160.00cm

DESCRIPCIÓN DEL MODELO

MATERIAL: Metal/Vidrio

TERMINADO: Negro/Ambar

ENTRADA DE FOCO: E26

2CLAF02

DIMENSIONES

ALTURA: 120.00cm

DIÁMETRO/ANCHO: 20.00cm

DESCRIPCIÓN DEL MODELO

MATERIAL: Metal/Vidrio

TERMINADO: Latón Satinado/Transparente

ENTRADA DE FOCO: E26



2CLDW13

DIMENSIONES

ALTURA: 120.00cm

DIÁMETRO/ANCHO: 12.00cm

DESCRIPCIÓN DEL MODELO

MATERIAL: Metal/Vidrio

TERMINADO: Dorado/Blanco

ENTRADA DE FOCO: G4

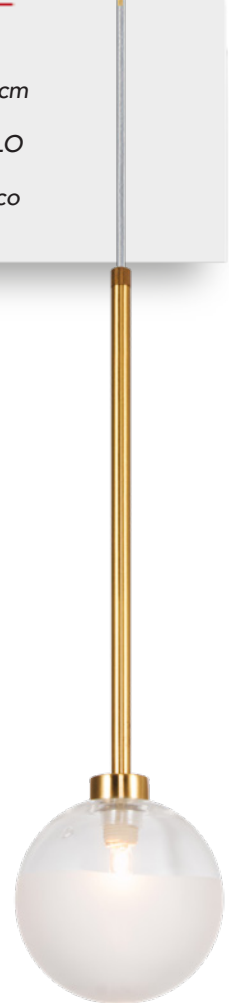

2CLDW14

DIMENSIONES

ALTURA: 120.00cm

DIÁMETRO/ANCHO: 18.00cm

DESCRIPCIÓN DEL MODELO

MATERIAL: Metal/Vidrio

TERMINADO: Latón Satinado/Transparente

ENTRADA DE FOCO: G9



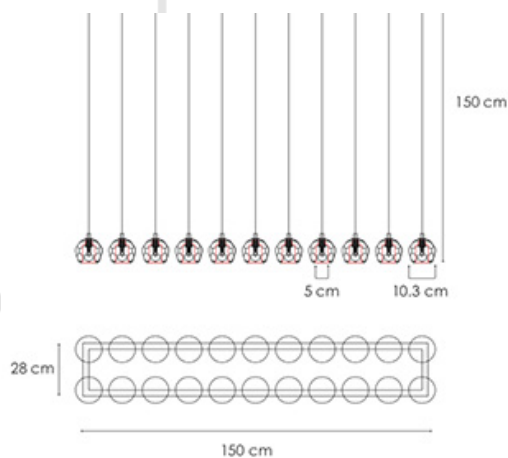

2CHI02

DIMENSIONES

ALTURA: 150.00cm

DIÁMETRO/ANCHO: 150.00cm

DESCRIPCIÓN DEL MODELO

MATERIAL: Metal/Cristal

TERMINADO: Cromo/Transparente

ENTRADA DE FOCO: G9

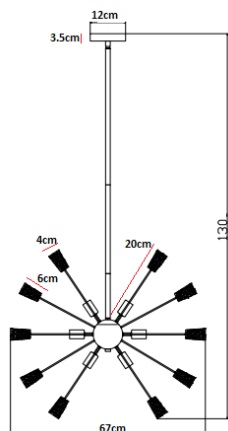

2CLDI32

DIMENSIONES

ALTURA: 88.00cm

DIÁMETRO/ANCHO: 70.00cm

DESCRIPCIÓN DEL MODELO

MATERIAL: Metal/Cristal

TERMINADO: Cromo/Claro

ENTRADA DE FOCO: E14



2CLZM71

DIMENSIONES

ALTURA: 180.00cm

DIÁMETRO/ANCHO: 70.00cm

DESCRIPCIÓN DEL MODELO

MATERIAL: Metal

TERMINADO: Negro/Transparente

ENTRADA DE FOCO: E26



2CLAT58

DIMENSIONES

ALTURA: 80.00cm

DIÁMETRO/ANCHO: 90.00cm

DESCRIPCIÓN DEL MODELO

MATERIAL: Metal

TERMINADO: Cromo

ENTRADA DE FOCO: E26

2PLZM15

DIMENSIONES
 ALTURA: 26.00cm
 DIÁMETRO/ANCHO: 120.00cm

DESCRIPCIÓN DEL MODELO
 MATERIAL: Metal
 TERMINADO: Negro/Dorado/Blanco
 ENTRADA DE FOCO: LED integrado

**2CLDI14**

DIMENSIONES
 ALTURA: 65.00cm
 DIÁMETRO/ANCHO: 91.00cm

DESCRIPCIÓN DEL MODELO
 MATERIAL: Metal
 TERMINADO: Café Rosado
 ENTRADA DE FOCO: LED integrado

**2CLDW26**

DIMENSIONES
 ALTURA: 26.00cm
 DIÁMETRO/ANCHO: 87.00cm

DESCRIPCIÓN DEL MODELO
 MATERIAL: Metal
 TERMINADO: Blanco
 ENTRADA DE FOCO: LED integrado

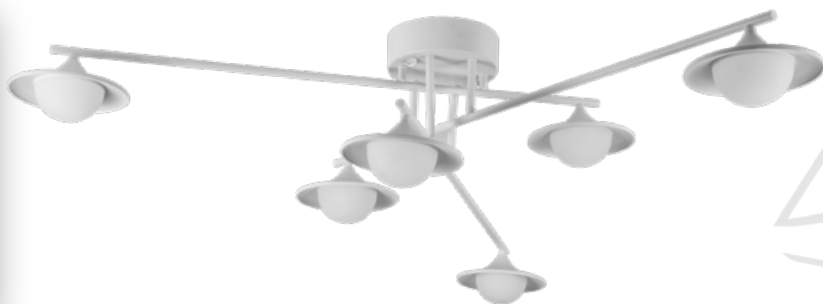

2CLDI129

DIMENSIONES

ALTURA: 150.00cm

DIÁMETRO/ANCHO: 80.00cm

DESCRIPCIÓN DEL MODELO

MATERIAL: Metal

TERMINADO: Dorado

ENTRADA DE FOCO: E14

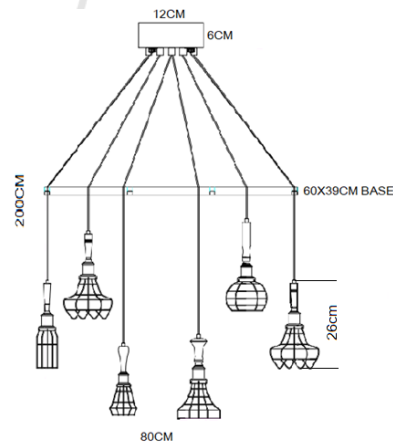

2CLTP241

DIMENSIONES

ALTURA: 180.00cm

DIÁMETRO/ANCHO: 75.00cm

DESCRIPCIÓN DEL MODELO

MATERIAL: Metal

TERMINADO: Negro

ENTRADA DE FOCO: E26

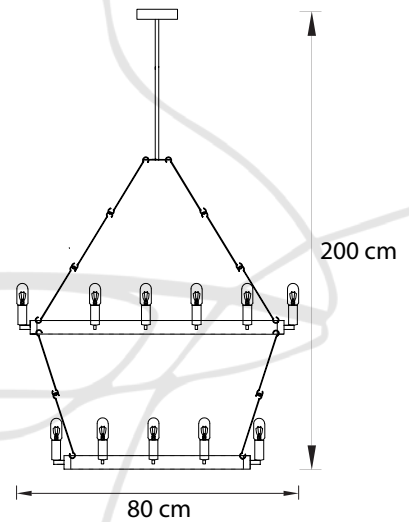
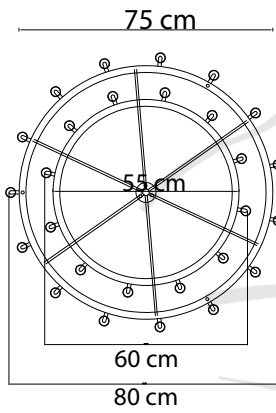
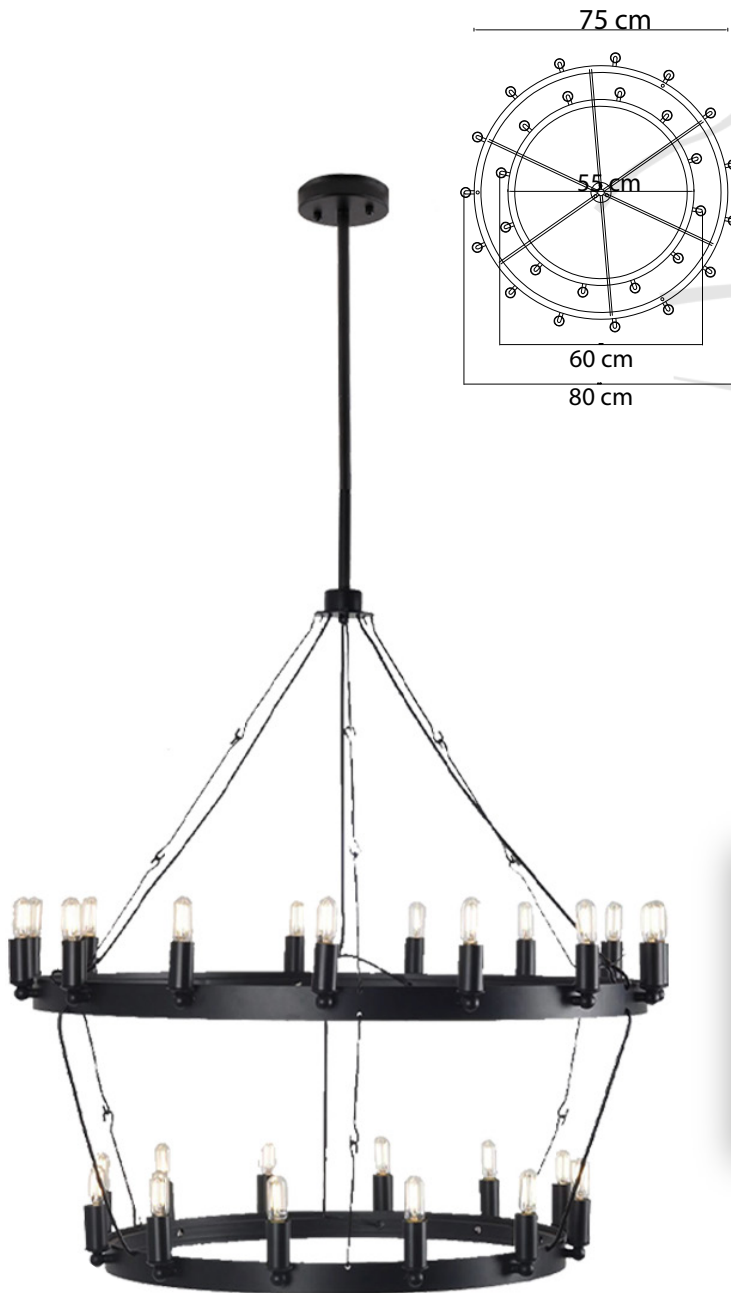

2CLZM73

DIMENSIONES

ALTURA: 200.00cm

DIÁMETRO/ANCHO: 80.00cm

DESCRIPCIÓN DEL MODELO

MATERIAL: Metal

TERMINADO: Negro

ENTRADA DE FOCO: E26

2CLZM74

DIMENSIONES

ALTURA: 200.00cm

DIÁMETRO/ANCHO: 60.00cm

DESCRIPCIÓN DEL MODELO

MATERIAL: Metal

TERMINADO: Dorado

ENTRADA DE FOCO: E14



2CLDI97

DIMENSIONES

ALTURA: 85.00cm

DIÁMETRO/ANCHO: 80.00cm

DESCRIPCIÓN DEL MODELO

MATERIAL: Metal

TERMINADO: Negro/Dorado

ENTRADA DE FOCO: E14



2CLZM72

DIMENSIONES
 ALTURA: 210.00cm
 DIÁMETRO/ANCHO: 73.00cm

DESCRIPCIÓN DEL MODELO
 MATERIAL: Metal/Tela
 TERMINADO: Negro Mate
 ENTRADA DE FOCO: E26

**2CLDI133**

DIMENSIONES
 ALTURA: 00.00cm
 DIÁMETRO/ANCHO: 00.00cm

DESCRIPCIÓN DEL MODELO
 MATERIAL: Acero/Vidrio templado
 TERMINADO: Negro mate
 ENTRADA DE FOCO: E14

2CZM12

DIMENSIONES
 ALTURA: 120.00cm
 DIÁMETRO/ANCHO: 62.00cm

DESCRIPCIÓN DEL MODELO
 MATERIAL: Metal
 TERMINADO: Negro/Dorado
 ENTRADA DE FOCO: E14



2CLAT41

DIMENSIONES
 ALTURA: 85.00cm
 DIÁMETRO/ANCHO: 30.00cm

DESCRIPCIÓN DEL MODELO
 MATERIAL: Metal/Cristal
 TERMINADO: Café/Transparente
 ENTRADA DE FOCO: E14



2CLDI101

DIMENSIONES
 ALTURA: 130.00cm
 DIÁMETRO/ANCHO: 3.00cm

DESCRIPCIÓN DEL MODELO
 MATERIAL: Aluminio/Acrílico
 TERMINADO: Negro/Claro
 ENTRADA DE FOCO: LED 5W



2CLTP575

DIMENSIONES
 ALTURA: 140.00cm
 DIÁMETRO/ANCHO: 53.00cm

DESCRIPCIÓN DEL MODELO
 MATERIAL: Metal
 TERMINADO: Negro/Dorado
 ENTRADA DE FOCO: E14



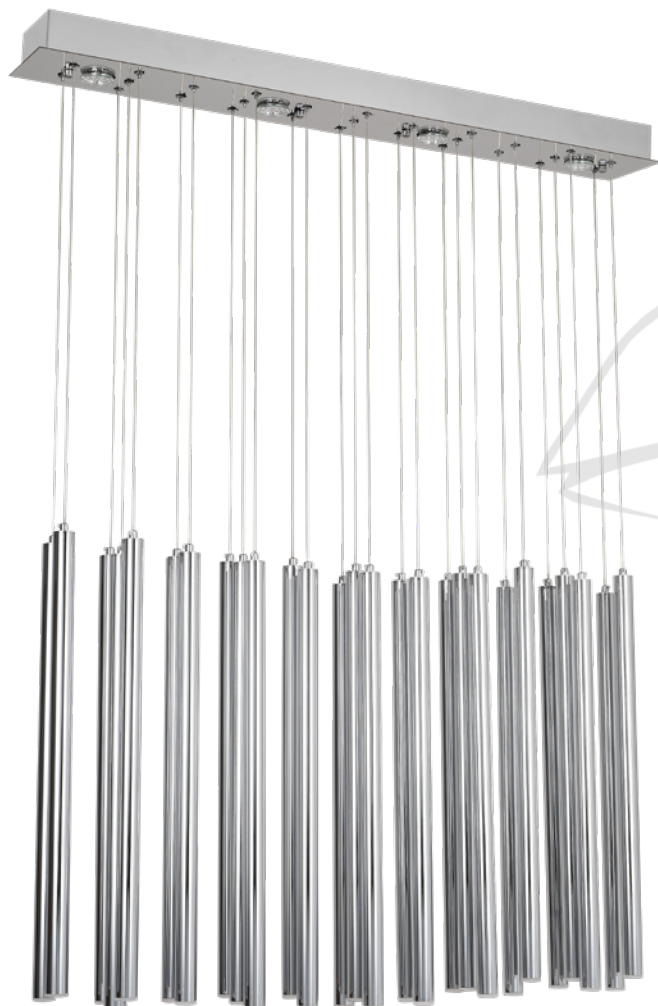

2CDI05

DIMENSIONES
 ALTURA: 460.00cm
 DIÁMETRO/ANCHO: 103.00cm

DESCRIPCIÓN DEL MODELO
 MATERIAL: Metal
 TERMINADO: Cromo
 ENTRADA DE FOCO: G9



2CDI07

DIMENSIONES
 ALTURA: 400.00cm
 DIÁMETRO/ANCHO: 100.00cm

DESCRIPCIÓN DEL MODELO
 MATERIAL: Metal
 TERMINADO: Cromo
 ENTRADA DE FOCO: G9



2CLDI111

DIMENSIONES

ALTURA: 370.00cm

DIÁMETRO/ANCHO: 75.00cm

DESCRIPCIÓN DEL MODELO

MATERIAL: Metal

TERMINADO: Cromo

ENTRADA DE FOCO: LED integrado

2CLDI112

DIMENSIONES

ALTURA: min. 180.00cm - máx. 300.00cm

DIÁMETRO/ANCHO: 50.00cm

DESCRIPCIÓN DEL MODELO

MATERIAL: Metal

TERMINADO: Cromo

ENTRADA DE FOCO: LED integrado



2CLDI35

DIMENSIONES

ALTURA: min. 180.00cm - máx. 300.00cm
 DIÁMETRO/ANCHO: 50.00cm

DESCRIPCIÓN DEL MODELO

MATERIAL: Metal
 TERMINADO: Dorado
 ENTRADA DE FOCO: LED integrado

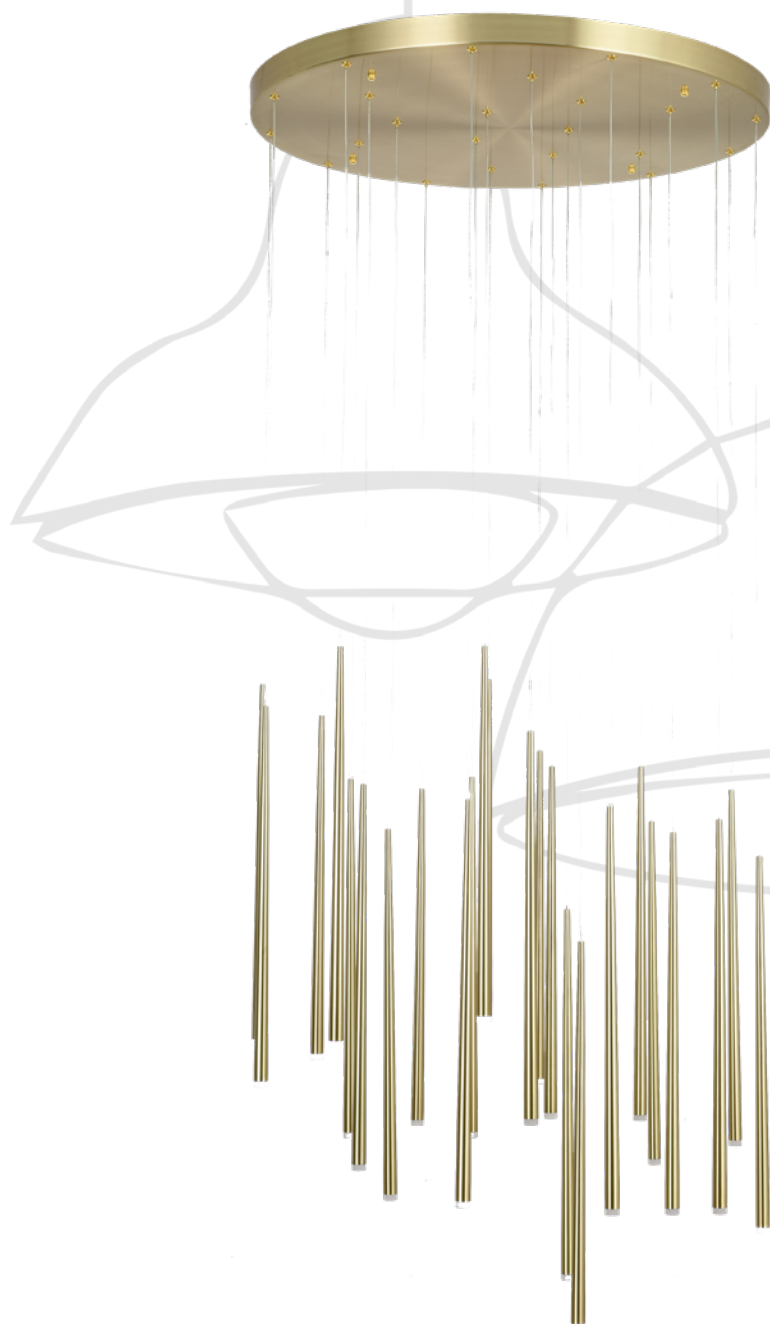

2CLDI36

DIMENSIONES

ALTURA: 370.00cm
 DIÁMETRO/ANCHO: 75.00cm

DESCRIPCIÓN DEL MODELO

MATERIAL: Metal
 TERMINADO: Dorado
 ENTRADA DE FOCO: LED integrado

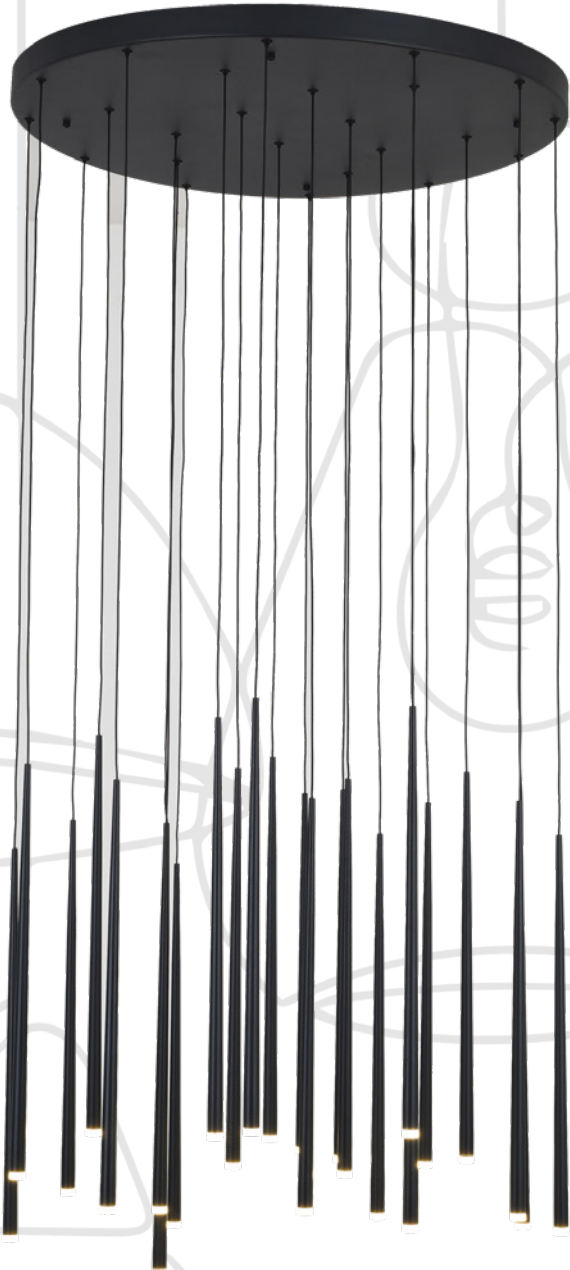

2CLDI34

DIMENSIONES

ALTURA: 370.00cm

DIÁMETRO/ANCHO: 75.00cm

DESCRIPCIÓN DEL MODELO

MATERIAL: Metal

TERMINADO: Negro

ENTRADA DE FOCO: LED integrado



2CLDI33

DIMENSIONES

ALTURA: min. 180.00cm - máx. 300.00cm

DIÁMETRO/ANCHO: 50.00cm

DESCRIPCIÓN DEL MODELO

MATERIAL: Metal

TERMINADO: Negro

ENTRADA DE FOCO: LED integrado

2CLZM86

DIMENSIONES
 ALTURA: 150.00cm
 DIÁMETRO/ANCHO: 105.00cm

DESCRIPCIÓN DEL MODELO
 MATERIAL: Metal
 TERMINADO: Negro
 ENTRADA DE FOCO: E26

**2CLZM87**

DIMENSIONES
 ALTURA: 190.00cm
 DIÁMETRO/ANCHO: 105.00cm

DESCRIPCIÓN DEL MODELO
 MATERIAL: Metal
 TERMINADO: Negro
 ENTRADA DE FOCO: E26

**2CLZM85**

DIMENSIONES
 ALTURA: 150.00cm
 DIÁMETRO/ANCHO: 105.00cm

DESCRIPCIÓN DEL MODELO
 MATERIAL: Metal
 TERMINADO: Negro
 ENTRADA DE FOCO: E26



2CLZM20

DIMENSIONES

ALTURA: 150.00cm

DIÁMETRO/ANCHO: 105.00cm

DESCRIPCIÓN DEL MODELO

MATERIAL: Metal

TERMINADO: Dorado

ENTRADA DE FOCO: E26

2CLZM21

DIMENSIONES

ALTURA: 190.00cm

DIÁMETRO/ANCHO: 105.00cm

DESCRIPCIÓN DEL MODELO

MATERIAL: Metal

TERMINADO: Dorado

ENTRADA DE FOCO: E26



2CLZM19

DIMENSIONES

ALTURA: 150.00cm

DIÁMETRO/ANCHO: 105.00cm

DESCRIPCIÓN DEL MODELO

MATERIAL: Metal

TERMINADO: Dorado

ENTRADA DE FOCO: E26

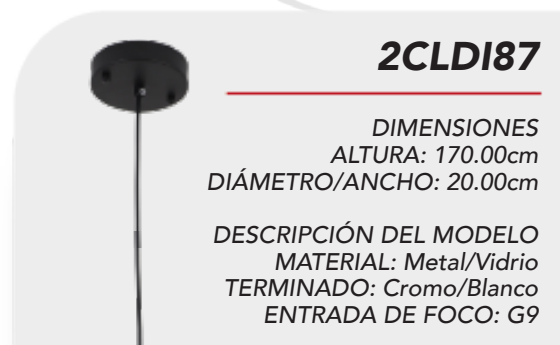

2CDI09

DIMENSIONES

ALTURA: 79.00cm

DIÁMETRO/ANCHO: 120.00cm

DESCRIPCIÓN DEL MODELO

MATERIAL: Metal/Acrílico

TERMINADO: Dorado

ENTRADA DE FOCO: E26



2CDI10

DIMENSIONES

ALTURA: 79.00cm

DIÁMETRO/ANCHO: 120.00cm

DESCRIPCIÓN DEL MODELO

MATERIAL: Metal/Acrílico

TERMINADO: Cromo

ENTRADA DE FOCO: E26



2CLDI88

DIMENSIONES

ALTURA: 170.00cm

DIÁMETRO/ANCHO: 20.00cm

DESCRIPCIÓN DEL MODELO

MATERIAL: Metal/Vidrio

TERMINADO: Negro/Blanco

ENTRADA DE FOCO: G9

**2CLDI89**

DIMENSIONES

ALTURA: 170.00cm

DIÁMETRO/ANCHO: 20.00cm

DESCRIPCIÓN DEL MODELO

MATERIAL: Metal/Vidrio

TERMINADO: Nickel Satinado/Blanco

ENTRADA DE FOCO: G9

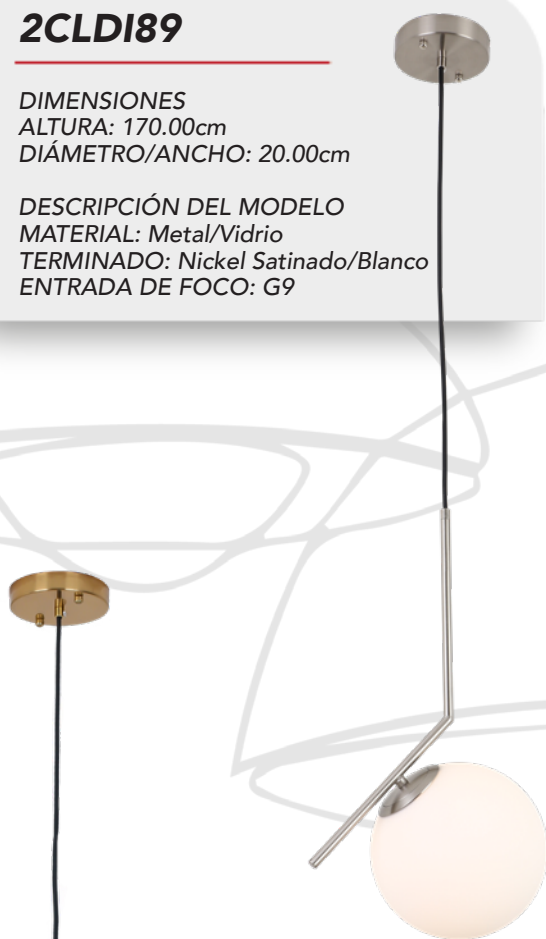
**2CLDI31**

DIMENSIONES

ALTURA: 170.00cm

DIÁMETRO/ANCHO: 20.00cm

DESCRIPCIÓN DEL MODELO

MATERIAL: Metal/Vidrio

TERMINADO: Dorado/Blanco

ENTRADA DE FOCO: G9





2CLZM94

DIMENSIONES

ALTURA: 130.00cm

DIÁMETRO/ANCHO: 17.00cm

DESCRIPCIÓN DEL MODELO

MATERIAL: Metal

TERMINADO: Dorado/Ambar

ENTRADA DE FOCO: LED integrado



2CLZM93

DIMENSIONES

ALTURA: 130.00cm

DIÁMETRO/ANCHO: 25.00cm

DESCRIPCIÓN DEL MODELO

MATERIAL: Metal

TERMINADO: Dorado/Ambar

ENTRADA DE FOCO: LED integrado



2CLDI24

DIMENSIONES

ALTURA: 240.00cm

DIÁMETRO/ANCHO: 20.00cm

DESCRIPCIÓN DEL MODELO

MATERIAL: Metal/Vidrio

TERMINADO: Cromo/Ahumado

ENTRADA DE FOCO: E26



2CLDI25

DIMENSIONES

ALTURA: 240.00cm

DIÁMETRO/ANCHO: 20.00cm

DESCRIPCIÓN DEL MODELO

MATERIAL: Metal/Vidrio

TERMINADO: Dorado/Ambar

ENTRADA DE FOCO: E26



2CLDI26

DIMENSIONES

ALTURA: 111.00cm

DIÁMETRO/ANCHO: 35.00cm

DESCRIPCIÓN DEL MODELO

MATERIAL: Metal/Vidrio

TERMINADO: Dorado/Ambar

ENTRADA DE FOCO: E14



2CLDI27

DIMENSIONES

ALTURA: 111.00cm

DIÁMETRO/ANCHO: 35.00cm

DESCRIPCIÓN DEL MODELO

MATERIAL: Metal/Vidrio

TERMINADO: Cromo/Ahumado

ENTRADA DE FOCO: E14

2CLDI86

DIMENSIONES
ALTURA: 83.00cm
DIÁMETRO/ANCHO: 30.00cm

DESCRIPCIÓN DEL MODELO
MATERIAL: Metal/Vidrio
TERMINADO: Cromo/Plata
ENTRADA DE FOCO: E26



2CLDI08

DIMENSIONES
ALTURA: 83.00cm
DIÁMETRO/ANCHO: 30.00cm

DESCRIPCIÓN DEL MODELO
MATERIAL: Metal/Vidrio
TERMINADO: Negro/Humo
ENTRADA DE FOCO: E26



2CLDI109

DIMENSIONES
ALTURA: 83.00cm
DIÁMETRO/ANCHO: 30.00cm

DESCRIPCIÓN DEL MODELO
MATERIAL: Metal/Vidrio
TERMINADO: Dorado/Ambar
ENTRADA DE FOCO: E26





2CLZM35

DIMENSIONES
 ALTURA: 135.00cm
 DIÁMETRO/ANCHO: 30.00cm

DESCRIPCIÓN DEL MODELO
 MATERIAL: Metal/Vidrio
 TERMINADO: Cromo/Ahumado
 ENTRADA DE FOCO: E26



2CLDI18

DIMENSIONES
 ALTURA: 120.00cm
 DIÁMETRO/ANCHO: 35.00cm

DESCRIPCIÓN DEL MODELO
 MATERIAL: Metal/Vidrio
 TERMINADO: Negro Mate/Ambar
 ENTRADA DE FOCO: E26



2CLTP133

DIMENSIONES
 ALTURA: 150.00cm
 DIÁMETRO/ANCHO: 22.00cm

DESCRIPCIÓN DEL MODELO
 MATERIAL: Metal/Vidrio
 TERMINADO: Bronce Antiguo/Transparente
 ENTRADA DE FOCO: E26

2CLZM54

DIMENSIONES

ALTURA: 150.00cm

DIÁMETRO/ANCHO: 22.00cm

DESCRIPCIÓN DEL MODELO

MATERIAL: Metal/Vidrio

TERMINADO: Cromo/Humo

ENTRADA DE FOCO: E26



2CLZM55

DIMENSIONES

ALTURA: 150.00cm

DIÁMETRO/ANCHO: 15.00cm

DESCRIPCIÓN DEL MODELO

MATERIAL: Metal/Vidrio

TERMINADO: Cromo/Humo

ENTRADA DE FOCO: E14



2CLZM56

DIMENSIONES

ALTURA: 150.00cm

DIÁMETRO/ANCHO: 15.00cm

DESCRIPCIÓN DEL MODELO

MATERIAL: Metal/Vidrio

TERMINADO: Dorado/Ambar

ENTRADA DE FOCO: E14



2CLZM53

DIMENSIONES

ALTURA: 150.00cm

DIÁMETRO/ANCHO: 22h.00cm

DESCRIPCIÓN DEL MODELO

MATERIAL: Metal/Vidrio

TERMINADO: Dorado/Ambar

ENTRADA DE FOCO: E26

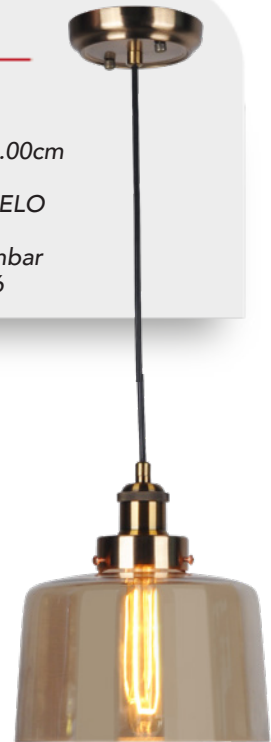

2CLDI21

DIMENSIONES
ALTURA: 168.00cm
DIÁMETRO/ANCHO: 30.00cm

DESCRIPCIÓN DEL MODELO
MATERIAL: Metal/Vidrio
TERMINADO: Cromo/Ahumado
ENTRADA DE FOCO: GU10

**2CLDI20**

DIMENSIONES
ALTURA: 168.00cm
DIÁMETRO/ANCHO: 30.00cm

DESCRIPCIÓN DEL MODELO
MATERIAL: Metal/Vidrio
TERMINADO: Dorado/Ambar
ENTRADA DE FOCO: GU10

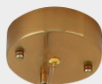



2CLDI23

DIMENSIONES

ALTURA: 140.00cm

DIÁMETRO/ANCHO: 65.00cm

DESCRIPCIÓN DEL MODELO

MATERIAL: Metal/Vidrio

TERMINADO: Dorado/Ambar

ENTRADA DE FOCO: LED, base GU10



2CLDI64

DIMENSIONES

ALTURA: 140.00cm

DIÁMETRO/ANCHO: 65.00cm

DESCRIPCIÓN DEL MODELO

MATERIAL: Metal/Vidrio

TERMINADO: Nickel Satinado/Claro

ENTRADA DE FOCO: LED, base GU10

2CLDI38

DIMENSIONES
ALTURA: 400.00cm
DIÁMETRO/ANCHO: 80.00cm

DESCRIPCIÓN DEL MODELO
MATERIAL: Metal/Vidrio
TERMINADO: Dorado/Ambar
ENTRADA DE FOCO: GU10

**2CLDI39**

DIMENSIONES
ALTURA: 400.00cm
DIÁMETRO/ANCHO: 120.00cm

DESCRIPCIÓN DEL MODELO
MATERIAL: Metal/Vidrio
TERMINADO: Dorado/Ambar
ENTRADA DE FOCO: GU10



2CLDI125

DIMENSIONES

ALTURA: 400.00cm

DIÁMETRO/ANCHO: 60.00cm

DESCRIPCIÓN DEL MODELO

MATERIAL: Metal/Vidrio

TERMINADO: Dorado/Ambar

ENTRADA DE FOCO: E26



2CLDI126

DIMENSIONES

ALTURA: 400.00cm

DIÁMETRO/ANCHO: 100.00cm

DESCRIPCIÓN DEL MODELO

MATERIAL: Metal/Vidrio

TERMINADO: Dorado/Ambar

ENTRADA DE FOCO: E26





2CLDI104

DIMENSIONES
ALTURA: 200.00cm máx.
DIÁMETRO/ANCHO: 80.00cm

DESCRIPCIÓN DEL MODELO
MATERIAL: Metal/Vidrio
TERMINADO: Dorado/Ambar
ENTRADA DE FOCO: E26



2CLDI103

DIMENSIONES
ALTURA: 200.00cm máx.
DIÁMETRO/ANCHO: 50.00cm

DESCRIPCIÓN DEL MODELO
MATERIAL: Metal/Vidrio
TERMINADO: Dorado/Ambar
ENTRADA DE FOCO: E26



2CLDI106

DIMENSIONES

*ALTURA: 200.00cm máx.
DIÁMETRO/ANCHO: 50.00cm*

DESCRIPCIÓN DEL MODELO

*MATERIAL: Metal/Vidrio
TERMINADO: Dorado/Humo
ENTRADA DE FOCO: E26*



2CLDI107

DIMENSIONES

*ALTURA: 200.00cm máx.
DIÁMETRO/ANCHO: 80.00cm*

DESCRIPCIÓN DEL MODELO

*MATERIAL: Metal/Vidrio
TERMINADO: Dorado/Humo
ENTRADA DE FOCO: E26*

2CLDI11**DIMENSIONES**

ALTURA: 120.00cm máx.
DIÁMETRO/ANCHO: 25.00cm

DESCRIPCIÓN DEL MODELO

MATERIAL: Metal/Vidrio
TERMINADO: Dorado/Humo
ENTRADA DE FOCO: E26

2CLDI10**DIMENSIONES**

ALTURA: 120.00cm máx.
DIÁMETRO/ANCHO: 25.00cm

DESCRIPCIÓN DEL MODELO

MATERIAL: Metal/Vidrio
TERMINADO: Dorado/Ambar
ENTRADA DE FOCO: E26

**2CLDI105****DIMENSIONES**

ALTURA: 120.00cm máx.
DIÁMETRO/ANCHO: 40.00cm

DESCRIPCIÓN DEL MODELO

MATERIAL: Metal/Vidrio
TERMINADO: Dorado/Humo
ENTRADA DE FOCO: E26

**2CLDI102****DIMENSIONES**

ALTURA: 120.00cm máx.
DIÁMETRO/ANCHO: 40.00cm

DESCRIPCIÓN DEL MODELO

MATERIAL: Metal/Vidrio
TERMINADO: Dorado/Ambar
ENTRADA DE FOCO: E26

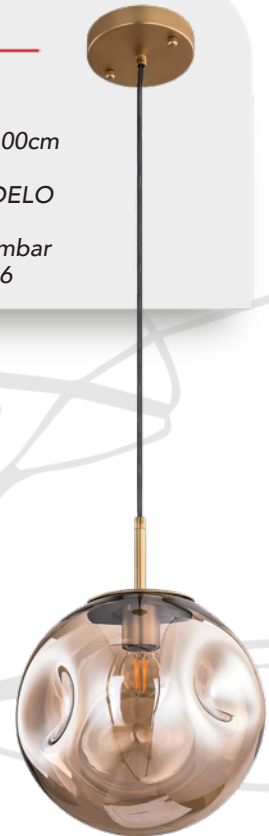

2CTP24

DIMENSIONES

ALTURA: 400.00cm máx.

DIÁMETRO/ANCHO: 110.00cm

DESCRIPCIÓN DEL MODELO

MATERIAL: Metal/Vidrio

TERMINADO: Cromo

ENTRADA DE FOCO: E26



2CLTP84

DIMENSIONES

ALTURA: 297.00cm

DIÁMETRO/ANCHO: 80.00cm

DESCRIPCIÓN DEL MODELO

MATERIAL: Metal/Vidrio

TERMINADO: Cromo

ENTRADA DE FOCO: E26

2CLDI73**DIMENSIONES**

ALTURA: 40.00cm min. - 230.00 máx.
DIÁMETRO/ANCHO: 13.00cm

DESCRIPCIÓN DEL MODELO

MATERIAL: Metal/Vidrio
TERMINADO: Dorado/Transparente
ENTRADA DE FOCO: E14

**2CLDI74****DIMENSIONES**

ALTURA: 40.00cm min. - 230.00 máx.
DIÁMETRO/ANCHO: 13.00cm

DESCRIPCIÓN DEL MODELO

MATERIAL: Metal/Vidrio
TERMINADO: Nickel Satinado/Transparente
ENTRADA DE FOCO: E14

**2CLDI71****DIMENSIONES**

ALTURA: 40.00cm min. - 180.00cm máx.
DIÁMETRO/ANCHO: 50.00cm

DESCRIPCIÓN DEL MODELO

MATERIAL: Metal/Vidrio
TERMINADO: Dorado/Transparente
ENTRADA DE FOCO: E14

**2CLDI72****DIMENSIONES**

ALTURA: 40.00cm min. - 180.00cm máx.
DIÁMETRO/ANCHO: 50.00cm

DESCRIPCIÓN DEL MODELO

MATERIAL: Metal/Vidrio
TERMINADO: Nickel Satinado/Transparente
ENTRADA DE FOCO: E14

2CLAT44

DIMENSIONES

ALTURA: 200.00cm

DIÁMETRO/ANCHO: 60.00cm

DESCRIPCIÓN DEL MODELO

MATERIAL: Metal/Vidrio

TERMINADO: Dorado/Claro

ENTRADA DE FOCO: GU10



2CLAT34

DIMENSIONES

ALTURA: 200.00cm

DIÁMETRO/ANCHO: 100.00cm

DESCRIPCIÓN DEL MODELO

MATERIAL: Metal/Vidrio

TERMINADO: Dorado/Claro

ENTRADA DE FOCO: GU10



2CLAT18

DIMENSIONES
ALTURA: 140.00cm
DIÁMETRO/ANCHO: 100.00cm

DESCRIPCIÓN DEL MODELO
MATERIAL: Metal/Vidrio
TERMINADO: Dorado/Claro
ENTRADA DE FOCO: LED integrado

2CLDI66

DIMENSIONES
ALTURA: 150.00cm
DIÁMETRO/ANCHO: 30.00cm

DESCRIPCIÓN DEL MODELO
MATERIAL: Metal/Vidrio
TERMINADO: Dorado/Transparente
ENTRADA DE FOCO: E26



2CLAT20

DIMENSIONES

ALTURA: 140.00cm

DIÁMETRO/ANCHO: 60.00cm

DESCRIPCIÓN DEL MODELO

MATERIAL: Metal/Cristal

TERMINADO: Dorado/Transparente

ENTRADA DE FOCO: LED integrado

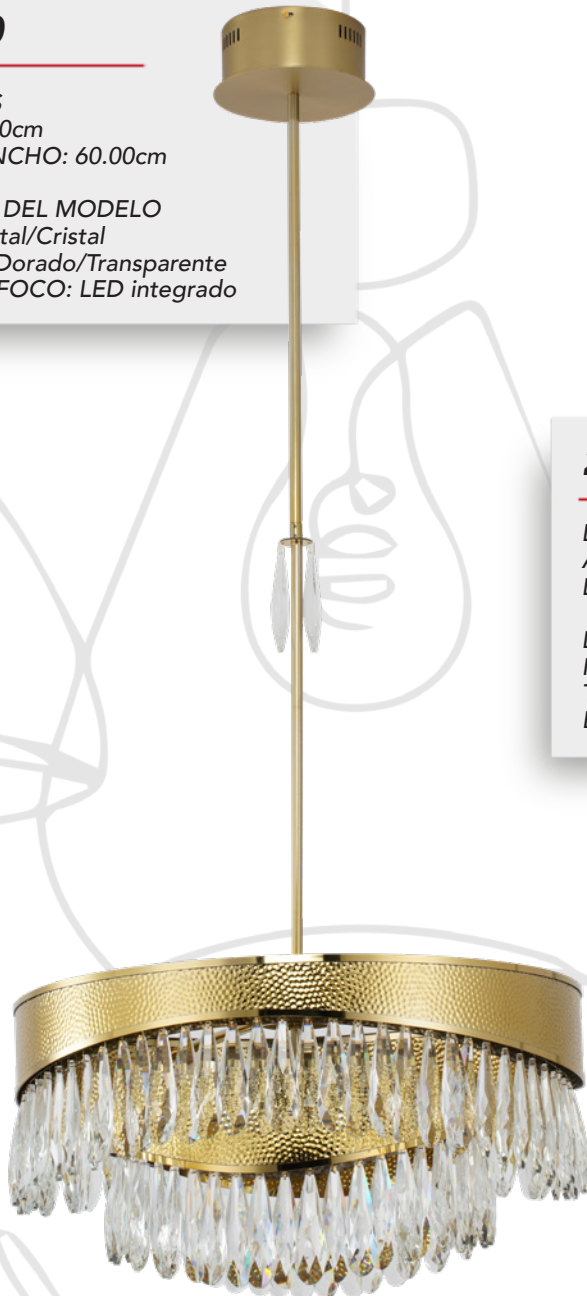

2CLDI61

DIMENSIONES

ALTURA: 180.00cm

DIÁMETRO/ANCHO: 20.00cm

DESCRIPCIÓN DEL MODELO

MATERIAL: Metal

TERMINADO: Dorado/Latón

ENTRADA DE FOCO: G10

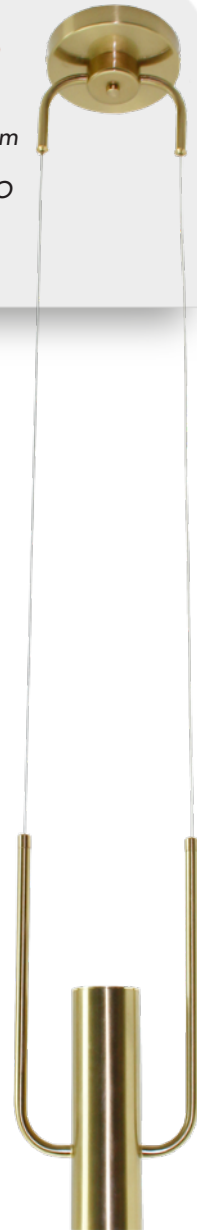



2CLAT37

DIMENSIONES

ALTURA: 150.00cm

DIÁMETRO/ANCHO: 22.00cm

DESCRIPCIÓN DEL MODELO

MATERIAL: Metal/Cristal

TERMINADO: Dorado/Transparente

ENTRADA DE FOCO: LED integrado



2CLAT38

DIMENSIONES

ALTURA: 200.00cm

DIÁMETRO/ANCHO: 65.00cm

DESCRIPCIÓN DEL MODELO

MATERIAL: Metal/Acrílico

TERMINADO: Dorado/Transparente

ENTRADA DE FOCO: LED integrado/GU10



2CLAT32

DIMENSIONES

ALTURA: 280.00cm

DIÁMETRO/ANCHO: 60.00cm

DESCRIPCIÓN DEL MODELO

MATERIAL: Metal/Vidrio

TERMINADO: Dorado/Transparente

ENTRADA DE FOCO: LED integrado/GU10



2CLAT33

DIMENSIONES

ALTURA: 300.00cm

DIÁMETRO/ANCHO: 60.00cm

DESCRIPCIÓN DEL MODELO

MATERIAL: Metal/Acrílico

TERMINADO: Latón Satinado/Transparente

ENTRADA DE FOCO: LED integrado/GU10

2CLAT70

DIMENSIONES

ALTURA: 300.00 cm
DIÁMETRO/ANCHO: 78.00 cm

DESCRIPCIÓN DEL MODELO

MATERIAL: Metal/Cristal
TERMINADO: Dorado/Transparente
ENTRADA DE FOCO: LED integrado



2CLAT71

DIMENSIONES

ALTURA: 300.00cm
DIÁMETRO/ANCHO: 97.00cm

DESCRIPCIÓN DEL MODELO

MATERIAL: Metal/Cristal
TERMINADO: Dorado/Transparente
ENTRADA DE FOCO: LED integrado



2CLAT72

DIMENSIONES

ALTURA: 150.00cm

DIÁMETRO/ANCHO: 80.00cm

DESCRIPCIÓN DEL MODELO

MATERIAL: Metal/Cristal

TERMINADO: Dorado/Transparente

ENTRADA DE FOCO: LED integrado

2CLAT73

DIMENSIONES

ALTURA: 150.00 cm

DIÁMETRO/ANCHO: 60.00 cm

DESCRIPCIÓN DEL MODELO

MATERIAL: Metal/Cristal

TERMINADO: Dorado/Transparente

ENTRADA DE FOCO: LED integrado





2CLAT74

DIMENSIONES

ALTURA: 400.00cm

DIÁMETRO/ANCHO: 80.00cm

DESCRIPCIÓN DEL MODELO

MATERIAL: Metal/Cristal

TERMINADO: Cromo/Transparente

ENTRADA DE FOCO: LED integrado

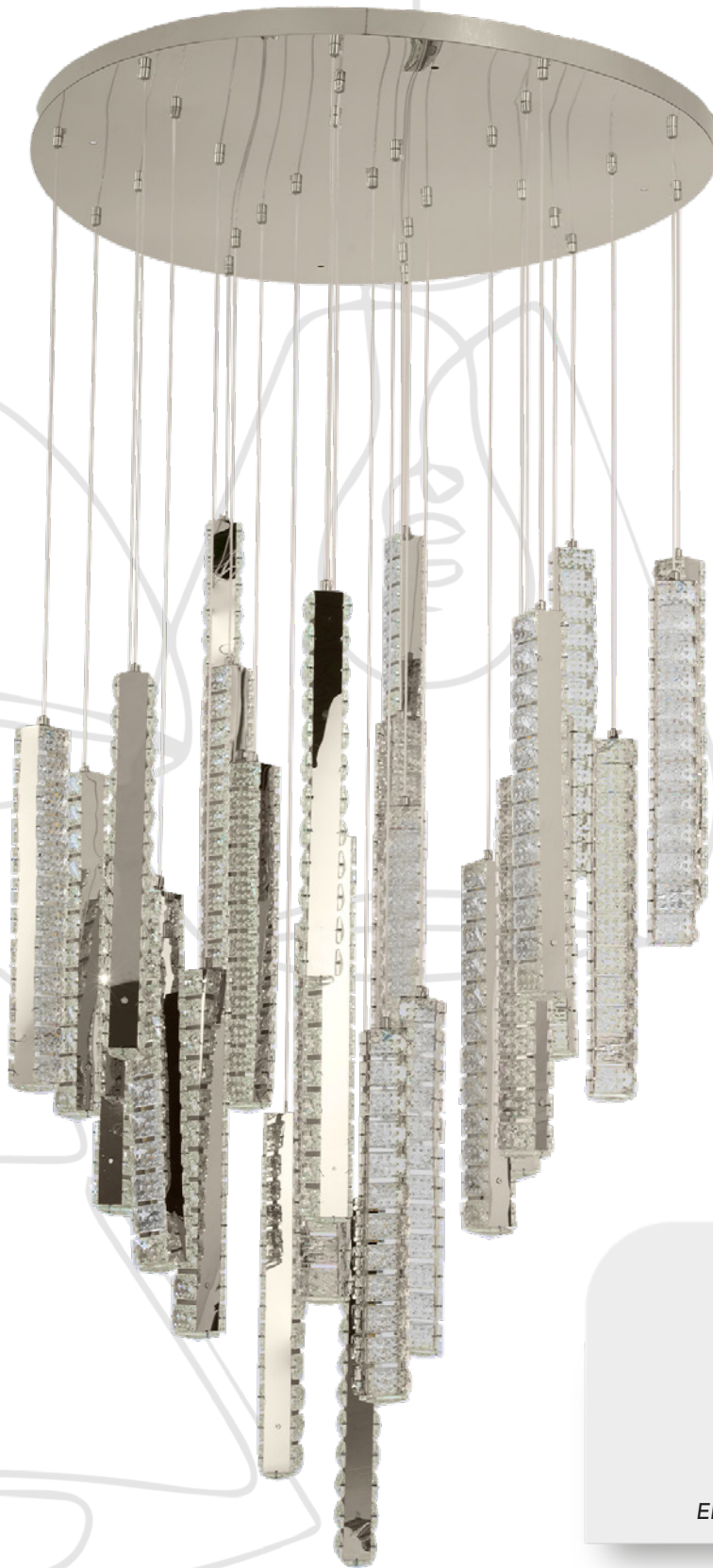

2CLAT75

DIMENSIONES
ALTURA: 400.00 cm
DIÁMETRO/ANCHO: 80.00 cm

DESCRIPCIÓN DEL MODELO
MATERIAL: Metal/Cristal
TERMINADO: Cromo/Transparente
ENTRADA DE FOCO: LED integrado

2CLAT19

DIMENSIONES
 ALTURA: 80.00cm
 DIÁMETRO/ANCHO: 36.00cm

DESCRIPCIÓN DEL MODELO
 MATERIAL: Metal/Cristal
 TERMINADO: Dorado/Transparente
 ENTRADA DE FOCO: LED integrado

**2CLAT76**

DIMENSIONES
 ALTURA: 300.00cm
 DIÁMETRO/ANCHO: 80.00cm

DESCRIPCIÓN DEL MODELO
 MATERIAL: Metal/Cristal
 TERMINADO: Cromo/Transparente
 ENTRADA DE FOCO: LED integrado



2CLAT77

DIMENSIONES
ALTURA: 300.00cm
DIÁMETRO/ANCHO: 55.00cm

DESCRIPCIÓN DEL MODELO
MATERIAL: Metal/Cristal
TERMINADO: Cromo/Transparente
ENTRADA DE FOCO: LED integrado

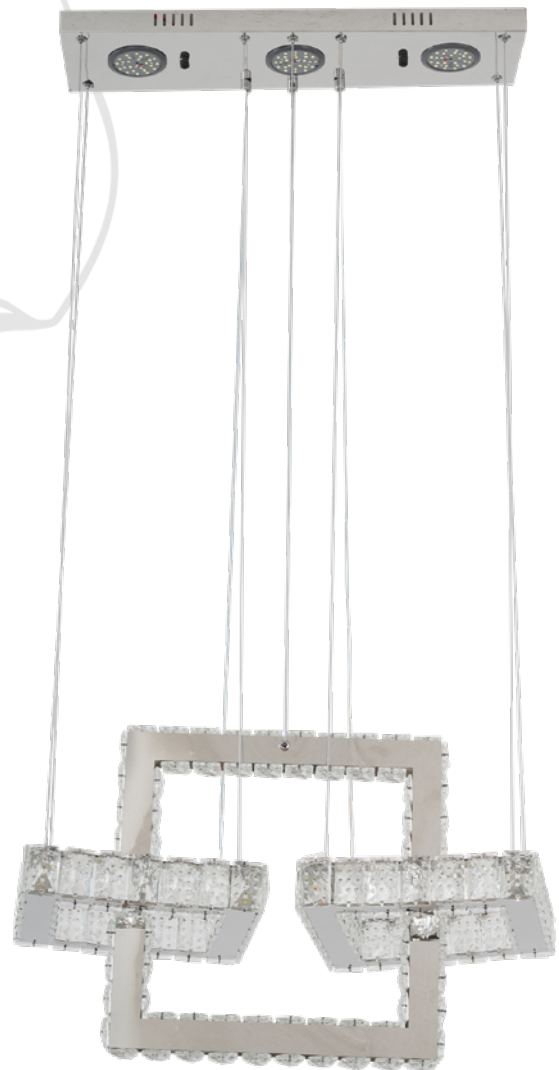

2CLAT78

DIMENSIONES
ALTURA: 300.00 cm
DIÁMETRO/ANCHO: 55.00 cm

DESCRIPCIÓN DEL MODELO
MATERIAL: Metal/Cristal
TERMINADO: Cromo/Transparente
ENTRADA DE FOCO: LED integrado

2CLAT79

DIMENSIONES

ALTURA: 250.00cm

DIÁMETRO/ANCHO: 150.00cm

DESCRIPCIÓN DEL MODELO

MATERIAL: Metal/Cristal

TERMINADO: Cromo/Transparente

ENTRADA DE FOCO: LED integrado



2CLAT80

DIMENSIONES

ALTURA: 300.00 cm

DIÁMETRO/ANCHO: 84.00 cm

DESCRIPCIÓN DEL MODELO

MATERIAL: Metal/Cristal

TERMINADO: Cromo/Transparente

ENTRADA DE FOCO: LED integrado

2CLAT81

DIMENSIONES

ALTURA: 300.00cm

DIÁMETRO/ANCHO: 100.00cm

DESCRIPCIÓN DEL MODELO

MATERIAL: Metal/Cristal

TERMINADO: Cromo/Transparente

ENTRADA DE FOCO: LED integrado



2CLAT65

DIMENSIONES

ALTURA: 200.00 cm

DIÁMETRO/ANCHO: 120.00 cm

DESCRIPCIÓN DEL MODELO

MATERIAL: Metal/Cristal

TERMINADO: Dorado/Transparente

ENTRADA DE FOCO: E14



2CLAT82

DIMENSIONES

ALTURA: 250.00cm

DIÁMETRO/ANCHO: 100.00cm

DESCRIPCIÓN DEL MODELO

MATERIAL: Metal/Cristal

TERMINADO: Dorado/Ahumado

ENTRADA DE FOCO: E14

2CLAT83

DIMENSIONES

ALTURA: 160.00 cm

DIÁMETRO/ANCHO: 80.00 cm

DESCRIPCIÓN DEL MODELO

MATERIAL: Metal/Cristal

TERMINADO: Dorado/Ahumado

ENTRADA DE FOCO: E14



2CLAT84

DIMENSIONES

ALTURA: 160.00 cm
DIÁMETRO/ANCHO: 80.00 cm

DESCRIPCIÓN DEL MODELO

MATERIAL: Metal/Cristal
TERMINADO: Dorado/Ambar
ENTRADA DE FOCO: E14



2CLAT85

DIMENSIONES

ALTURA: 220.00cm
DIÁMETRO/ANCHO: 100.00cm

DESCRIPCIÓN DEL MODELO

MATERIAL: Metal/Cristal
TERMINADO: Dorado/Ahumado
ENTRADA DE FOCO: E14





2CLAT62

DIMENSIONES

ALTURA: 150.00cm

DIÁMETRO/ANCHO: 100.00cm

DESCRIPCIÓN DEL MODELO

MATERIAL: Metal/Cristal

TERMINADO: Dorado/Transparente

ENTRADA DE FOCO: LED integrado

2CLZM84

DIMENSIONES

ALTURA: 150.00 cm

DIÁMETRO/ANCHO: 75.00 cm

DESCRIPCIÓN DEL MODELO

MATERIAL: Metal/Cristal

TERMINADO: Dorado/Transparente

ENTRADA DE FOCO: LED integrado



2CLTP76

DIMENSIONES
ALTURA: 150.00 cm
DIÁMETRO/ANCHO: 25.00 cm

DESCRIPCIÓN DEL MODELO
MATERIAL: Metal/Cristal
TERMINADO: Cromo/Transparente
ENTRADA DE FOCO: E26



2CLDI116

DIMENSIONES
ALTURA: 130.00 cm
DIÁMETRO/ANCHO: 25.00 cm

DESCRIPCIÓN DEL MODELO
MATERIAL: Metal/Cristal
TERMINADO: Negro/Transparente
ENTRADA DE FOCO: E26



2CLDI117

DIMENSIONES
ALTURA: 130.00 cm
DIÁMETRO/ANCHO: 25.00 cm

DESCRIPCIÓN DEL MODELO
MATERIAL: Metal/Cristal
TERMINADO: Dorado/Transparente
ENTRADA DE FOCO: E26

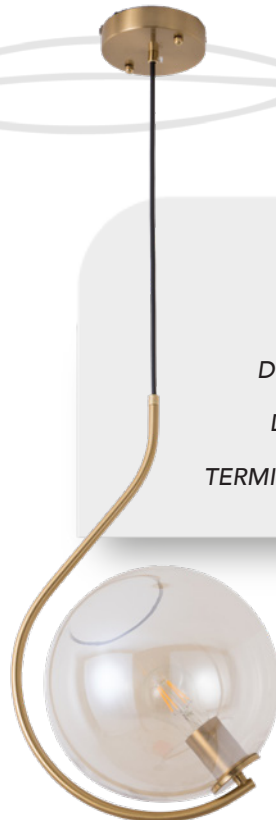



2CLAT63

DIMENSIONES

ALTURA: 180.00cm

DIÁMETRO/ANCHO: 60.00cm

DESCRIPCIÓN DEL MODELO

MATERIAL: Metal/Cristal

TERMINADO: Dorado/Transparente

ENTRADA DE FOCO: LED



2CLAT64

DIMENSIONES

ALTURA: 370.00cm

DIÁMETRO/ANCHO: 60.00cm

DESCRIPCIÓN DEL MODELO

MATERIAL: Metal/Cristal

TERMINADO: Dorado/Transparente

ENTRADA DE FOCO: LED integrado

2CLDI40

DIMENSIONES

ALTURA: 200.00 cm máx.
DIÁMETRO/ANCHO: 100.00 cm

DESCRIPCIÓN DEL MODELO

MATERIAL: Metal/Cristal
TERMINADO: Dorado/Claro
ENTRADA DE FOCO:



2CLOC16

DIMENSIONES

ALTURA: 300.00cm
DIÁMETRO/ANCHO: 80.00cm

DESCRIPCIÓN DEL MODELO

MATERIAL: Metal/Cristal
TERMINADO: Cromo/Transparente
ENTRADA DE FOCO: LED integrado

2CLOC10

DIMENSIONES

ALTURA: 110.00cm min. - 130.00cm máx.
DIÁMETRO/ANCHO: 60.00cm

DESCRIPCIÓN DEL MODELO

MATERIAL: Metal/Cristal
TERMINADO: Dorado/Claro
ENTRADA DE FOCO: LED integrado



2CLAT39

DIMENSIONES

ALTURA: 120.00cm
DIÁMETRO/ANCHO: 40.00cm

DESCRIPCIÓN DEL MODELO

MATERIAL: Metal/Cristal
TERMINADO: Dorado/Transparente
ENTRADA DE FOCO: LED integrado

2CLOC09**DIMENSIONES**

ALTURA: 110.00cm min. - 130.00cm máx.
DIÁMETRO/ANCHO: 60.00cm

DESCRIPCIÓN DEL MODELO

MATERIAL: Metal/Acrílico
TERMINADO: Dorado/Claro
ENTRADA DE FOCO: LED integrado

**2CLAT42****DIMENSIONES**

ALTURA: 71.00cm
DIÁMETRO/ANCHO: 17.00cm

DESCRIPCIÓN DEL MODELO

MATERIAL: Metal/Acrílico
TERMINADO: Dorado/Transparente
ENTRADA DE FOCO: LED integrado

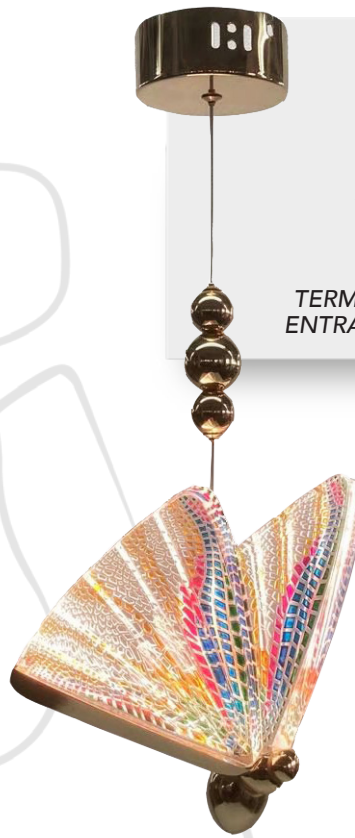
**2CLAT40****DIMENSIONES**

ALTURA: 73.00cm
DIÁMETRO/ANCHO: 30.00cm

DESCRIPCIÓN DEL MODELO

MATERIAL: Metal/Cristal
TERMINADO: Dorado/Transparente
ENTRADA DE FOCO: G9



2CLOC12

DIMENSIONES

ALTURA: 80.00cm

DIÁMETRO/ANCHO: 65.00cm

DESCRIPCIÓN DEL MODELO

MATERIAL: Metal/Vidrio

TERMINADO: Cromo/Claro

ENTRADA DE FOCO: LED integrado



2CLZM80

DIMENSIONES

ALTURA: 111.00cm

DIÁMETRO/ANCHO: 62.00cm

DESCRIPCIÓN DEL MODELO

MATERIAL: Metal/Tela

TERMINADO: Cromo/Blanco

ENTRADA DE FOCO: E14



2CLDI85

DIMENSIONES

ALTURA: 180.00cm

DIÁMETRO/ANCHO: 120.00cm

DESCRIPCIÓN DEL MODELO

MATERIAL: Metal/Vidrio

TERMINADO: Dorado/Transparente

ENTRADA DE FOCO: LED 40W

2CLDI96

DIMENSIONES

ALTURA: 130.00cm

DIÁMETRO/ANCHO: 80.00cm

DESCRIPCIÓN DEL MODELO

MATERIAL: Metal

TERMINADO: Negro

ENTRADA DE FOCO: LED integrado



2CLZM81

DIMENSIONES

ALTURA: 120.00cm máx.

DIÁMETRO/ANCHO: 50.00cm

DESCRIPCIÓN DEL MODELO

MATERIAL: Metal/Cristal

TERMINADO: Negro/Transparente

ENTRADA DE FOCO: LED integrado



2CLKT06

DIMENSIONES

ALTURA: 233.00cm máx.

DIÁMETRO/ANCHO: 52.00cm

DESCRIPCIÓN DEL MODELO

MATERIAL: Metal/Cristal

TERMINADO: Cromo/Champagne

ENTRADA DE FOCO: LED integrado

2CLDI80

DIMENSIONES
ALTURA: 200.00cm máx.
DIÁMETRO/ANCHO: 80.00cm

DESCRIPCIÓN DEL MODELO
MATERIAL: Metal/Cristal
TERMINADO: Dorado/Transparente
ENTRADA DE FOCO: LED integrado



2CLAT61

DIMENSIONES
ALTURA: 150.00cm
DIÁMETRO/ANCHO: 80.00cm

DESCRIPCIÓN DEL MODELO
MATERIAL: Metal/Cristal
TERMINADO: Dorado/Transparente
ENTRADA DE FOCO: G9

2CLWL14

DIMENSIONES
 ALTURA: 200.00cm
 DIÁMETRO/ANCHO: 64.00cm

DESCRIPCIÓN DEL MODELO
 MATERIAL: Metal/Cristal
 TERMINADO: Dorado/Transparente
 ENTRADA DE FOCO: E14

**2CLWL15**

DIMENSIONES
 ALTURA: 180.00cm máx.
 DIÁMETRO/ANCHO: 60.00cm

DESCRIPCIÓN DEL MODELO
 MATERIAL: Metal/Cristal
 TERMINADO: Negro/Transparente
 ENTRADA DE FOCO: E14

**2CLWL16**

DIMENSIONES
 ALTURA: 110.00cm
 DIÁMETRO/ANCHO: 58.00cm

DESCRIPCIÓN DEL MODELO
 MATERIAL: Metal/Cristal
 TERMINADO: Dorado/Transparente
 ENTRADA DE FOCO: E14



2CLKT05*DIMENSIONES*

ALTURA: 120.00cm

DIÁMETRO/ANCHO: 82.00cm

DESCRIPCIÓN DEL MODELO

MATERIAL: Metal/Cristal

TERMINADO: Dorado/Cristal Humo

ENTRADA DE FOCO: E14

**2CLKT03***DIMENSIONES*

ALTURA: 120.00cm

DIÁMETRO/ANCHO: 60.00cm

DESCRIPCIÓN DEL MODELO

MATERIAL: Metal/Cristal

TERMINADO: Dorado/Transparente/Ahumado

ENTRADA DE FOCO: E14

**2CLKT04***DIMENSIONES*

ALTURA: 120.00cm

DIÁMETRO/ANCHO: 60.00cm

DESCRIPCIÓN DEL MODELO

MATERIAL: Metal/Cristal

TERMINADO: Dorado/Cristal Humo

ENTRADA DE FOCO: E14



2CLZM64

DIMENSIONES

ALTURA: 185.00cm

DIÁMETRO/ANCHO: 100.00cm

DESCRIPCIÓN DEL MODELO

MATERIAL: Metal/Cristal

TERMINADO: Cromo/Ambar

ENTRADA DE FOCO: G9



2CLTP255

DIMENSIONES

ALTURA: 185.00cm

DIÁMETRO/ANCHO: 40.00cm

DESCRIPCIÓN DEL MODELO

MATERIAL: Metal/Cristal

TERMINADO: Cromo/Ambar

ENTRADA DE FOCO: G9



2CLZM31

DIMENSIONES

ALTURA: 185.00cm

DIÁMETRO/ANCHO: 60.00cm

DESCRIPCIÓN DEL MODELO

MATERIAL: Metal/Cristal

TERMINADO: Cromo/Ambar

ENTRADA DE FOCO: G9

2CLTP574

DIMENSIONES

ALTURA: 150.00cm

DIÁMETRO/ANCHO: 21.00cm

DESCRIPCIÓN DEL MODELO

MATERIAL: Metal/Cristal

TERMINADO: Cromo/Espejo

ENTRADA DE FOCO: E26

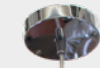

2CLTP598

DIMENSIONES

ALTURA: 150.00cm

DIÁMETRO/ANCHO: 40.00cm

DESCRIPCIÓN DEL MODELO

MATERIAL: Metal/Cristal

TERMINADO: Cromo/Espejo

ENTRADA DE FOCO: E14



2CLZM33

DIMENSIONES

ALTURA: 150.00cm

DIÁMETRO/ANCHO: 88.00cm

DESCRIPCIÓN DEL MODELO

MATERIAL: Metal/Cristal

TERMINADO: Cromo/Claro

ENTRADA DE FOCO: G9



2CLZM34

DIMENSIONES

ALTURA: 160.00cm

DIÁMETRO/ANCHO: 36.00cm

DESCRIPCIÓN DEL MODELO

MATERIAL: Metal/Cristal

TERMINADO: Cromo/Claro

ENTRADA DE FOCO: G9



2CLKT02

DIMENSIONES
 ALTURA: 112.00cm
 DIÁMETRO/ANCHO: 80.00cm

DESCRIPCIÓN DEL MODELO
 MATERIAL: Metal/Cristal
 TERMINADO: Dorado/Humo
 ENTRADA DE FOCO: E14

**2CLKT01**

DIMENSIONES
 ALTURA: 112.00cm
 DIÁMETRO/ANCHO: 40.00cm

DESCRIPCIÓN DEL MODELO
 MATERIAL: Metal/Cristal
 TERMINADO: Dorado/Humo
 ENTRADA DE FOCO: E14

**2CLKT07**

DIMENSIONES
 ALTURA: 112.00cm
 DIÁMETRO/ANCHO: 82.00cm

DESCRIPCIÓN DEL MODELO
 MATERIAL: Metal/Cristal
 TERMINADO: Dorado/Humo
 ENTRADA DE FOCO: E14



2CLOC05

DIMENSIONES
 ALTURA: 168.00cm
 DIÁMETRO/ANCHO: 75.00cm

DESCRIPCIÓN DEL MODELO
 MATERIAL: Metal/Cristal
 TERMINADO: Dorado/Cromo/Transparente
 ENTRADA DE FOCO: E14



2CLOC07

DIMENSIONES
 ALTURA: 168.00cm
 DIÁMETRO/ANCHO: 50.00cm

DESCRIPCIÓN DEL MODELO
 MATERIAL: Metal/Cristal
 TERMINADO: Dorado/Cromo/Transparente
 ENTRADA DE FOCO: E14



2CLOC06

DIMENSIONES
 ALTURA: 168.00cm
 DIÁMETRO/ANCHO: 60.00cm

DESCRIPCIÓN DEL MODELO
 MATERIAL: Metal/Cristal
 TERMINADO: Dorado/Cromo/Transparente
 ENTRADA DE FOCO: E14





2CLAT11

DIMENSIONES

ALTURA: 280.00cm

DIÁMETRO/ANCHO: 55.00cm

DESCRIPCIÓN DEL MODELO

MATERIAL: Metal/Cristal

TERMINADO: Dorado/Claro

ENTRADA DE FOCO: E14

2CLHI15

DIMENSIONES
ALTURA: 180.00cm
DIÁMETRO/ANCHO: 100.00cm

DESCRIPCIÓN DEL MODELO
MATERIAL: Metal/Cristal
TERMINADO: Dorado/Claro
ENTRADA DE FOCO: E14



2CLHI11

DIMENSIONES
ALTURA: 180.00cm
DIÁMETRO/ANCHO: 60.00cm

DESCRIPCIÓN DEL MODELO
MATERIAL: Metal/Cristal
TERMINADO: Dorado/Claro
ENTRADA DE FOCO: E14



2CLHI12

DIMENSIONES
ALTURA: 180.00cm
DIÁMETRO/ANCHO: 80.00cm

DESCRIPCIÓN DEL MODELO
MATERIAL: Metal/Cristal
TERMINADO: Dorado/Claro
ENTRADA DE FOCO: E14



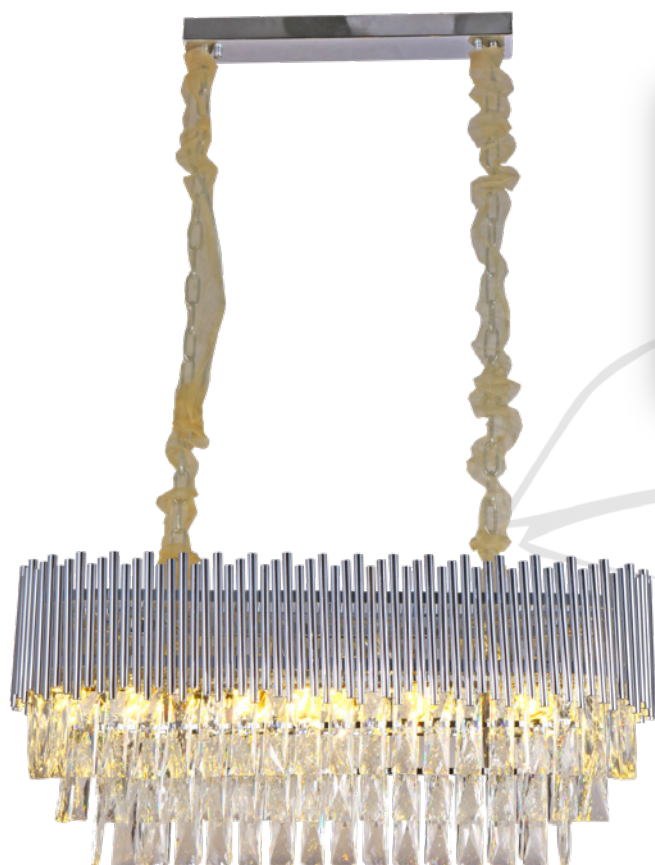

2CLWL05

DIMENSIONES

ALTURA: 225.00cm

DIÁMETRO/ANCHO: 90.00cm

DESCRIPCIÓN DEL MODELO

MATERIAL: Metal/Cristal

TERMINADO: Cromo/Transparente

ENTRADA DE FOCO: E14

2CLWL06

DIMENSIONES

ALTURA: 225.00cm

DIÁMETRO/ANCHO: 80.00cm

DESCRIPCIÓN DEL MODELO

MATERIAL: Metal/Cristal

TERMINADO: Cromo/Transparente

ENTRADA DE FOCO: E14





2CLWL07

DIMENSIONES

ALTURA: 225.00 cm

DIÁMETRO/ANCHO: 60.00 cm

DESCRIPCIÓN DEL MODELO

MATERIAL: Metal/Cristal

TERMINADO: Cromo/Transparente

ENTRADA DE FOCO: E14

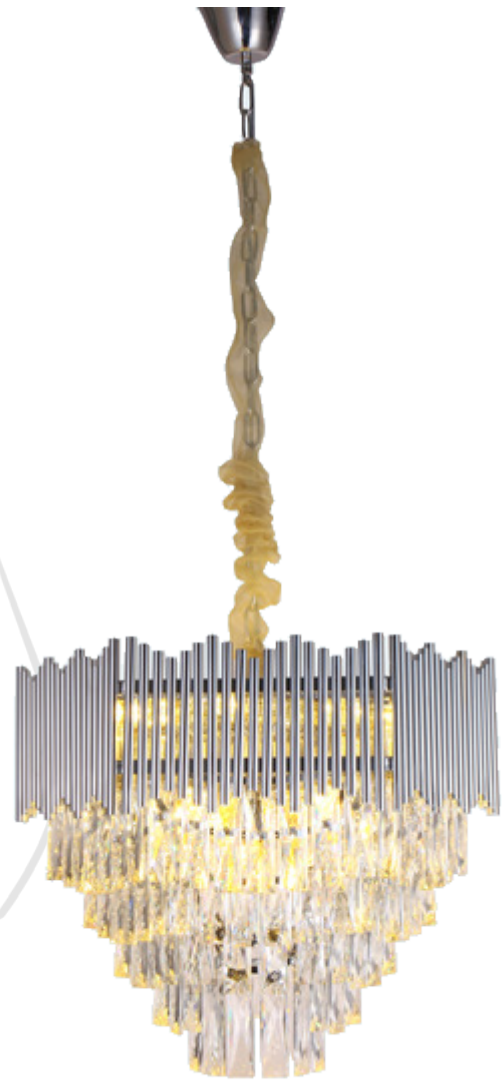

2CLWL04

DIMENSIONES

ALTURA: 60.00cm min. - 225.00cm máx.

DIÁMETRO/ANCHO: 56.00cm

DESCRIPCIÓN DEL MODELO

MATERIAL: Metal/Cristal

TERMINADO: Cromo/Transparente

ENTRADA DE FOCO: E14

2CLWL01

DIMENSIONES
 ALTURA: 160.00 cm
 DIÁMETRO/ANCHO: 80.00cm

DESCRIPCIÓN DEL MODELO
 MATERIAL: Metal/Cristal
 TERMINADO: Negro/Transparente
 ENTRADA DE FOCO: E14

**2CLWL02**

DIMENSIONES
 ALTURA: 160.00 cm
 DIÁMETRO/ANCHO: 60.00cm

DESCRIPCIÓN DEL MODELO
 MATERIAL: Metal/Cristal
 TERMINADO: Negro/Transparente
 ENTRADA DE FOCO: E14

**2CLWL18**

DIMENSIONES
 ALTURA: 160.00 cm
 DIÁMETRO/ANCHO: 32.00cm

DESCRIPCIÓN DEL MODELO
 MATERIAL: Metal/Cristal
 TERMINADO: Negro/Transparente
 ENTRADA DE FOCO: E14

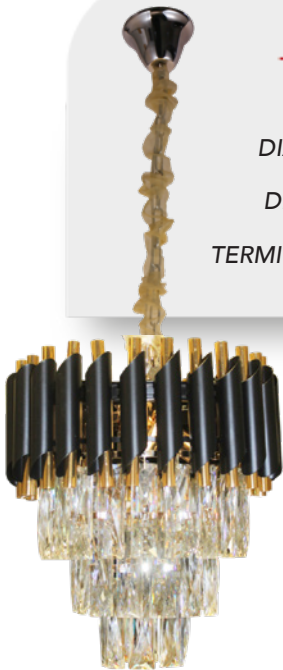
**2CLWL03**

DIMENSIONES
 ALTURA: 160.00 cm
 DIÁMETRO/ANCHO: 80.00cm

DESCRIPCIÓN DEL MODELO
 MATERIAL: Metal/Cristal
 TERMINADO: Negro/Transparente
 ENTRADA DE FOCO: E14





2CLLX15

DIMENSIONES

ALTURA: 140.00cm

DIÁMETRO/ANCHO: 80.00cm

DESCRIPCIÓN DEL MODELO

MATERIAL: Metal/Cristal

TERMINADO: Dorado/Transparente

ENTRADA DE FOCO: E14

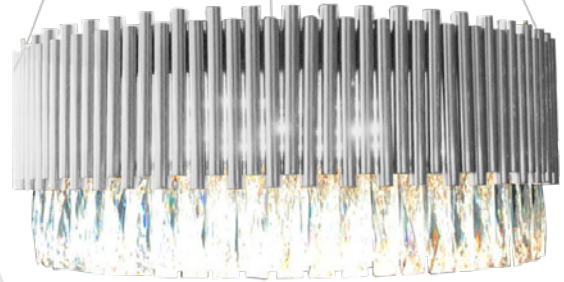

2CLLX16

DIMENSIONES

ALTURA: 140.00cm

DIÁMETRO/ANCHO: 80.00cm

DESCRIPCIÓN DEL MODELO

MATERIAL: Metal/Cristal

TERMINADO: Cromo/Transparente

ENTRADA DE FOCO: E14



2CLOC13

DIMENSIONES

ALTURA: 140.00cm

DIÁMETRO/ANCHO: 86.00cm

DESCRIPCIÓN DEL MODELO

MATERIAL: Metal/Vidrio

TERMINADO: Dorado/Transparente

ENTRADA DE FOCO: G9



2CLAT04

DIMENSIONES
 ALTURA: 180.00cm
 DIÁMETRO/ANCHO: 62.50cm

DESCRIPCIÓN DEL MODELO
 MATERIAL: Metal/Cristal
 TERMINADO: Dorado/Transparente
 ENTRADA DE FOCO: G9



2CLAT03

DIMENSIONES
 ALTURA: 180.00cm
 DIÁMETRO/ANCHO: 100.00cm

DESCRIPCIÓN DEL MODELO
 MATERIAL: Metal/Cristal
 TERMINADO: Dorado/Transparente
 ENTRADA DE FOCO: G9



2CLOC14

DIMENSIONES
 ALTURA: 140.00cm
 DIÁMETRO/ANCHO: 80.00cm

DESCRIPCIÓN DEL MODELO
 MATERIAL: Metal/Vidrio
 TERMINADO: Dorado/Transparente
 ENTRADA DE FOCO: G9



2CLAT60

DIMENSIONES
 ALTURA: 220.00cm
 DIÁMETRO/ANCHO: 102.00cm

DESCRIPCIÓN DEL MODELO
 MATERIAL: Metal/Cristal
 TERMINADO: Dorado/Transparente
 ENTRADA DE FOCO: E14



2CLAT10

DIMENSIONES
 ALTURA: 220.00cm
 DIÁMETRO/ANCHO: 60.00cm

DESCRIPCIÓN DEL MODELO
 MATERIAL: Metal/Cristal
 TERMINADO: Dorado/Humo
 ENTRADA DE FOCO: E14



2CLAT57

DIMENSIONES
 ALTURA: 66.00cm
 DIÁMETRO/ANCHO: 150.00cm

DESCRIPCIÓN DEL MODELO
 MATERIAL: Metal/Cristal
 TERMINADO: Dorado/Transparente
 ENTRADA DE FOCO: G9



2CLDI63

DIMENSIONES

ALTURA: 260.00cm

DIÁMETRO/ANCHO: 80.00cm

DESCRIPCIÓN DEL MODELO

MATERIAL: Metal/Vidrio

TERMINADO: Cromo/Transparente

ENTRADA DE FOCO: GU10



2CLDI62

DIMENSIONES

ALTURA: 260.00cm

DIÁMETRO/ANCHO: 120.00cm

DESCRIPCIÓN DEL MODELO

MATERIAL: Metal/Vidrio

TERMINADO: Cromo/Transparente

ENTRADA DE FOCO: GU10

2CLDI78

DIMENSIONES

ALTURA: 340.00cm

DIÁMETRO/ANCHO: 15.00cm

DESCRIPCIÓN DEL MODELO

MATERIAL: Metal/Vidrio

TERMINADO: Negro/Transparente

ENTRADA DE FOCO: GU10



2CLDI77

DIMENSIONES

ALTURA: 340.00cm

DIÁMETRO/ANCHO: 30.00cm

DESCRIPCIÓN DEL MODELO

MATERIAL: Metal/Vidrio

TERMINADO: Negro/Transparente

ENTRADA DE FOCO: GU10



2CLDI76

DIMENSIONES

ALTURA: 340.00cm

DIÁMETRO/ANCHO: 80.00cm

DESCRIPCIÓN DEL MODELO

MATERIAL: Metal/Vidrio

TERMINADO: Negro/Transparente

ENTRADA DE FOCO: GU10



2CLTP614**DIMENSIONES**

ALTURA: 340.00cm
DIÁMETRO/ANCHO: 30.00cm

DESCRIPCIÓN DEL MODELO

MATERIAL: Metal/Vidrio
TERMINADO: Latón Satinado/Claro
ENTRADA DE FOCO: GU10

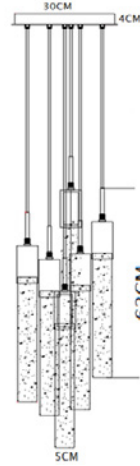
**2CLTP613****DIMENSIONES**

ALTURA: 340.00cm
DIÁMETRO/ANCHO: 20.00cm

DESCRIPCIÓN DEL MODELO

MATERIAL: Metal/Vidrio
TERMINADO: Latón Satinado/Claro
ENTRADA DE FOCO: GU10

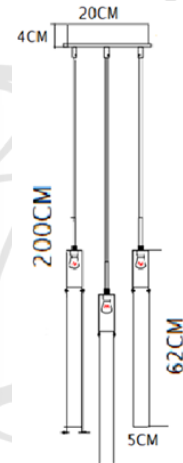
**2CLTP612****DIMENSIONES**

ALTURA: 340.00cm
DIÁMETRO/ANCHO: 15.00cm

DESCRIPCIÓN DEL MODELO

MATERIAL: Metal/Vidrio
TERMINADO: Latón Satinado/Claro
ENTRADA DE FOCO: GU10

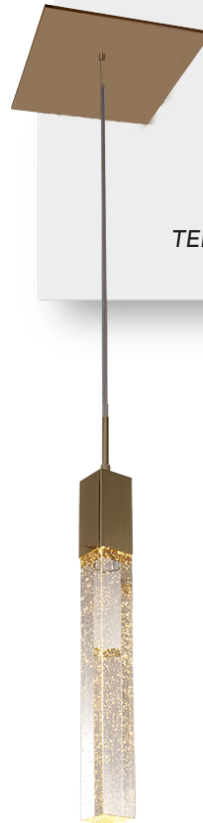
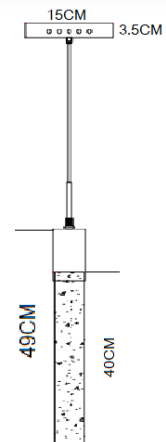

2CTP90

DIMENSIONES

ALTURA: 340.00cm
DIÁMETRO/ANCHO: 65.00cm

DESCRIPCIÓN DEL MODELO

MATERIAL: Metal/Vidrio
TERMINADO: Latón Satinado/Claro
ENTRADA DE FOCO: GU10

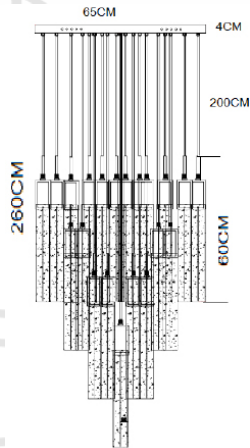

2CTP91

DIMENSIONES

ALTURA: 340.00cm
DIÁMETRO/ANCHO: 150.00cm

DESCRIPCIÓN DEL MODELO

MATERIAL: Metal/Vidrio
TERMINADO: Latón Satinado/Claro
ENTRADA DE FOCO: GU10

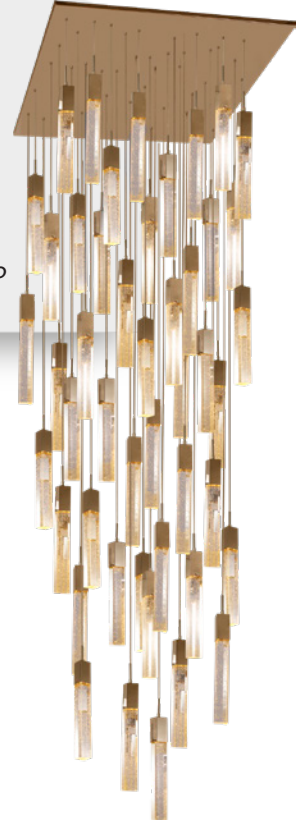
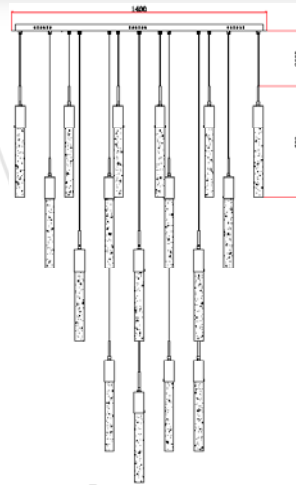

2CTP89

DIMENSIONES

ALTURA: 340.00cm
DIÁMETRO/ANCHO: 50.00cm

DESCRIPCIÓN DEL MODELO

MATERIAL: Metal/Vidrio
TERMINADO: Latón Satinado/Claro
ENTRADA DE FOCO: GU10



2CLTP615

DIMENSIONES

ALTURA: 340.00cm
DIÁMETRO/ANCHO: 40.00cm

DESCRIPCIÓN DEL MODELO

MATERIAL: Metal/Vidrio
TERMINADO: Latón Satinado/Claro
ENTRADA DE FOCO: GU10





2CLTP566

DIMENSIONES
 ALTURA: 340.00cm
 DIÁMETRO/ANCHO: 20.00cm

DESCRIPCIÓN DEL MODELO
 MATERIAL: Metal/Vidrio
 TERMINADO: Cromo/Claro
 ENTRADA DE FOCO: GU10



2CLTP565

DIMENSIONES
 ALTURA: 340.00cm
 DIÁMETRO/ANCHO: 15.00cm

DESCRIPCIÓN DEL MODELO
 MATERIAL: Metal/Vidrio
 TERMINADO: Cromo/Claro
 ENTRADA DE FOCO: GU10



2CTP83

DIMENSIONES
 ALTURA: 340.00cm
 DIÁMETRO/ANCHO: 40.00cm

DESCRIPCIÓN DEL MODELO
 MATERIAL: Metal/Vidrio
 TERMINADO: Cromo/Claro
 ENTRADA DE FOCO: GU10



2CTP82

DIMENSIONES
 ALTURA: 340.00cm
 DIÁMETRO/ANCHO: 30.00cm

DESCRIPCIÓN DEL MODELO
 MATERIAL: Metal/Vidrio
 TERMINADO: Cromo/Claro
 ENTRADA DE FOCO: GU10



2CTP86

DIMENSIONES
 ALTURA: 340.00cm
 DIÁMETRO/ANCHO: 140.00cm

DESCRIPCIÓN DEL MODELO
 MATERIAL: Metal/Vidrio
 TERMINADO: Cromo/Claro
 ENTRADA DE FOCO: GU10

2CTP84

DIMENSIONES
 ALTURA: 340.00cm
 DIÁMETRO/ANCHO: 50.00cm

DESCRIPCIÓN DEL MODELO
 MATERIAL: Metal/Vidrio
 TERMINADO: Cromo/Claro
 ENTRADA DE FOCO: GU10



2CTP80

DIMENSIONES
 ALTURA: 340.00cm
 DIÁMETRO/ANCHO: 50.00cm

DESCRIPCIÓN DEL MODELO
 MATERIAL: Metal/Vidrio
 TERMINADO: Cromo/Claro
 ENTRADA DE FOCO: GU10



**2CLDI67**

DIMENSIONES
ALTURA: 120.00cm
DIÁMETRO/ANCHO: 15.00cm

DESCRIPCIÓN DEL MODELO
MATERIAL: Metal/Vidrio
TERMINADO: Cromo/Claro
ENTRADA DE FOCO: G9

2CLDI68

DIMENSIONES
ALTURA:
50.00cm min. - 400.00cm máx.
DIÁMETRO/ANCHO: 76.00cm

DESCRIPCIÓN DEL MODELO
MATERIAL: Metal/Vidrio
TERMINADO: Cromo/Claro
ENTRADA DE FOCO: G9



2CLDI70

DIMENSIONES

ALTURA: 50.00cm min. - 400.00cm máx.
DIÁMETRO/ANCHO: 120.00cm

DESCRIPCIÓN DEL MODELO

MATERIAL: Metal/Vidrio
TERMINADO: Cromo/Claro
ENTRADA DE FOCO: G9



2CLDI69

DIMENSIONES

ALTURA: 50.00cm min. - 415.00cm máx.
DIÁMETRO/ANCHO: 80.00cm

DESCRIPCIÓN DEL MODELO

MATERIAL: Metal/Vidrio
TERMINADO: Cromo/Claro
ENTRADA DE FOCO: G9



2CLDI131

DIMENSIONES

ALTURA: 150.00 cm

DIÁMETRO/ANCHO: 60.00 cm

DESCRIPCIÓN DEL MODELO

MATERIAL: Metal/Rattan

TERMINADO: Rattan/Negro

ENTRADA DE FOCO: E26

2CLDI132

DIMENSIONES

ALTURA: 200.00 cm

DIÁMETRO/ANCHO: 100.00 cm

DESCRIPCIÓN DEL MODELO

MATERIAL: Metal/Rattan

TERMINADO: Rattan/Negro

ENTRADA DE FOCO: E26



LÁMPARA DE MESA

Modelo: 2LMZM55





3LMDI02

DIMENSIONES

ALTURA: 48.00cm

DIÁMETRO/ANCHO: 24.00cm

DESCRIPCIÓN DEL MODELO

MATERIAL: Metal/Vidrio

TERMINADO: Negro/Ambar

ENTRADA DE FOCO: E26



3LMZM55

DIMENSIONES

ALTURA: 48.00cm

DIÁMETRO/ANCHO: 24.00cm

DESCRIPCIÓN DEL MODELO

MATERIAL: Metal/Vidrio

TERMINADO: Negro/Humo

ENTRADA DE FOCO: E26



3LMDI03

DIMENSIONES

ALTURA: 50.00cm

DIÁMETRO/ANCHO: 21.50cm

DESCRIPCIÓN DEL MODELO

MATERIAL: Metal/Vidrio

TERMINADO: Dorado/Ambar

ENTRADA DE FOCO: E26



3LMAT04

DIMENSIONES
 ALTURA: 56.00cm
 DIÁMETRO/ANCHO:
 D:25.00cm Ancho: 50.00cm

DESCRIPCIÓN DEL MODELO
 MATERIAL: Metal/Marmol
 TERMINADO: Dorado/Blanco
 ENTRADA DE FOCO: E14



3LMDI13

DIMENSIONES
 ALTURA: 59.00cm
 DIÁMETRO/ANCHO: 40.00cm

DESCRIPCIÓN DEL MODELO
 MATERIAL: Metal/Marmol
 TERMINADO: Dorado/Blanco
 ENTRADA DE FOCO: E26



3LMDI15

DIMENSIONES
 ALTURA: 55.00cm
 DIÁMETRO/ANCHO: 35.00cm

DESCRIPCIÓN DEL MODELO
 MATERIAL: Metal/Marmol
 TERMINADO: Dorado/Blanco
 ENTRADA DE FOCO: E26



3LMDI11

DIMENSIONES
 ALTURA: 60.00cm
 DIÁMETRO/ANCHO: 50.00cm

DESCRIPCIÓN DEL MODELO
 MATERIAL: Metal
 TERMINADO: Dorado
 ENTRADA DE FOCO: E26



3LMDI14

DIMENSIONES

ALTURA: 67.00cm

DIÁMETRO/ANCHO: 38.00cm

DESCRIPCIÓN DEL MODELO

MATERIAL: Metal

TERMINADO: Negro/Dorado

ENTRADA DE FOCO: E26



3LMDI16

DIMENSIONES

ALTURA: 67.00cm

DIÁMETRO/ANCHO: 45.00cm

DESCRIPCIÓN DEL MODELO

MATERIAL: Metal/Madera

TERMINADO: Latón/Negro

ENTRADA DE FOCO: E26



3LMDI24

DIMENSIONES

ALTURA: 53.00cm

DIÁMETRO/ANCHO: 45.50cm

DESCRIPCIÓN DEL MODELO

MATERIAL: Metal

TERMINADO: Negro/Dorado

ENTRADA DE FOCO: E26



3LMZM04

DIMENSIONES

ALTURA: 54.00cm

DIÁMETRO/ANCHO: 18.00cm

DESCRIPCIÓN DEL MODELO

MATERIAL: Metal

TERMINADO: Negro/Dorado

ENTRADA DE FOCO: E26



3LMDI08

DIMENSIONES
 ALTURA: 56.00cm
 DIÁMETRO/ANCHO: 30.00cm

DESCRIPCIÓN DEL MODELO
 MATERIAL: Metal/Vidrio
 TERMINADO: Dorado/Blanco
 ENTRADA DE FOCO: G9



3LMDI49

DIMENSIONES
 ALTURA: 56.00cm
 DIÁMETRO/ANCHO: 30.00cm

DESCRIPCIÓN DEL MODELO
 MATERIAL: Metal/Vidrio
 TERMINADO: Cromo/Blanco
 ENTRADA DE FOCO: G9



3LMDI48

DIMENSIONES
 ALTURA: 56.00cm
 DIÁMETRO/ANCHO: 30.00cm

DESCRIPCIÓN DEL MODELO
 MATERIAL: Metal/Vidrio
 TERMINADO: Negro/Blanco
 ENTRADA DE FOCO: G9



3LMAT11

DIMENSIONES

ALTURA: 58.50cm

DIÁMETRO/ANCHO: 31.00cm

DESCRIPCIÓN DEL MODELO

MATERIAL: Metal/Tela

TERMINADO: Dorado/Blanco

ENTRADA DE FOCO: E26



3LMDI01

DIMENSIONES

ALTURA: 44.50cm

DIÁMETRO/ANCHO: 16.00cm

DESCRIPCIÓN DEL MODELO

MATERIAL: Metal/Vidrio

TERMINADO: Dorado/Blanco

ENTRADA DE FOCO: G4



3LMDI07

DIMENSIONES

ALTURA: 41.00cm

DIÁMETRO/ANCHO: 24.00cm

DESCRIPCIÓN DEL MODELO

MATERIAL: Metal/Vidrio

TERMINADO: Dorado/Blanco

ENTRADA DE FOCO: E26



3LMZM58

DIMENSIONES

ALTURA: 70.00cm

DIÁMETRO/ANCHO: Ancho.70.00cm

DESCRIPCIÓN DEL MODELO

MATERIAL: Metal

TERMINADO: Negro/Dorado

ENTRADA DE FOCO: E14



3LMDI09

DIMENSIONES

ALTURA: 61.00cm

DIÁMETRO/ANCHO: 54.00cm

DESCRIPCIÓN DEL MODELO

MATERIAL: Metal/Marmol

TERMINADO: Dorado/Negro Mate

ENTRADA DE FOCO: E26



3LMDI10

DIMENSIONES

ALTURA: 61.50cm

DIÁMETRO/ANCHO: 48.00cm

DESCRIPCIÓN DEL MODELO

MATERIAL: Metal/Marmol

TERMINADO: Negro/Dorado/Blanco

ENTRADA DE FOCO: E26



3LMZM57

DIMENSIONES

ALTURA: 50.00cm

DIÁMETRO/ANCHO: 24.00cm

DESCRIPCIÓN DEL MODELO

MATERIAL: Metal/Vidrio

TERMINADO: Negro/Trnsparente

ENTRADA DE FOCO: G9



3LMAF01

DIMENSIONES

ALTURA: 42.00cm

DIÁMETRO/ANCHO: 29.00cm

DESCRIPCIÓN DEL MODELO

MATERIAL: Metal/Vidrio

TERMINADO: Negro Mate/Transparente

ENTRADA DE FOCO: E26



3LMTP413

DIMENSIONES

ALTURA: 50.00cm

DIÁMETRO/ANCHO: 18.00cm

DESCRIPCIÓN DEL MODELO

MATERIAL: Metal/Madera

TERMINADO: Cobre

ENTRADA DE FOCO: E26

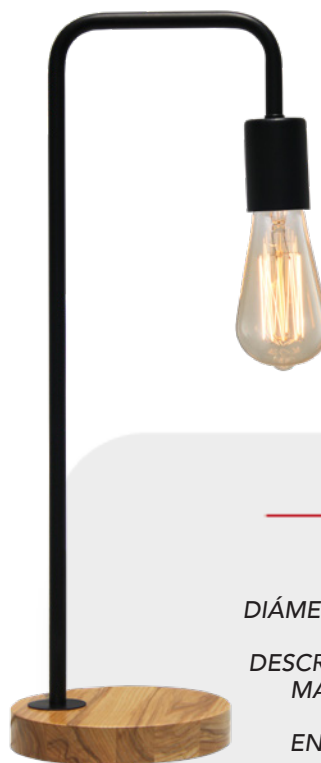

3LMTP414

DIMENSIONES

ALTURA: 50.00cm

DIÁMETRO/ANCHO: 18.00cm

DESCRIPCIÓN DEL MODELO

MATERIAL: Metal/Madera

TERMINADO: Negro

ENTRADA DE FOCO: E26

3LMDI51

DIMENSIONES

ALTURA: 55.00cm

DIÁMETRO/ANCHO: 19.00cm

DESCRIPCIÓN DEL MODELO

MATERIAL: Metal

TERMINADO: Dorado/Rosa

ENTRADA DE FOCO: E26

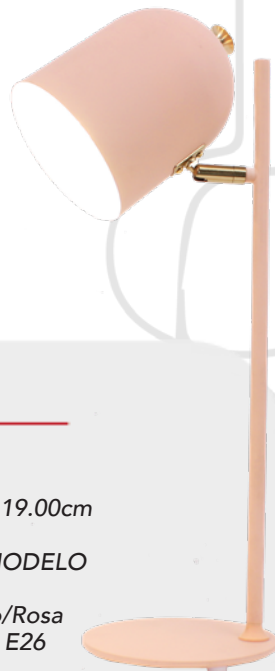

3LMDI50

DIMENSIONES

ALTURA: 55.00cm

DIÁMETRO/ANCHO: 19.00cm

DESCRIPCIÓN DEL MODELO

MATERIAL: Metal

TERMINADO: Negro/Dorado

ENTRADA DE FOCO: E26



3LMDI55

DIMENSIONES

ALTURA: 25.00cm

DIÁMETRO/ANCHO: 15.00cm

DESCRIPCIÓN DEL MODELO

MATERIAL: Metal

TERMINADO: Azul

ENTRADA DE FOCO: E26



3LMDI54

DIMENSIONES

ALTURA: 25.00cm

DIÁMETRO/ANCHO: 15.00cm

DESCRIPCIÓN DEL MODELO

MATERIAL: Metal

TERMINADO: Salmón

ENTRADA DE FOCO: E26





3LMTP543

DIMENSIONES

ALTURA: 55.00cm

DIÁMETRO/ANCHO: 37.00cm

DESCRIPCIÓN DEL MODELO

MATERIAL: Metal

TERMINADO: Negro Mate

ENTRADA DE FOCO: E26



3LMTP544

DIMENSIONES

ALTURA: 55.00cm

DIÁMETRO/ANCHO: 37.00cm

DESCRIPCIÓN DEL MODELO

MATERIAL: Metal

TERMINADO: Negro/Dorado

ENTRADA DE FOCO: E26



3LMTP501

DIMENSIONES

ALTURA: 33.00cm

DIÁMETRO/ANCHO: 22.00cm

DESCRIPCIÓN DEL MODELO

MATERIAL: Metal/Vidrio

TERMINADO: Blanco/Rojo

ENTRADA DE FOCO: LED integrado



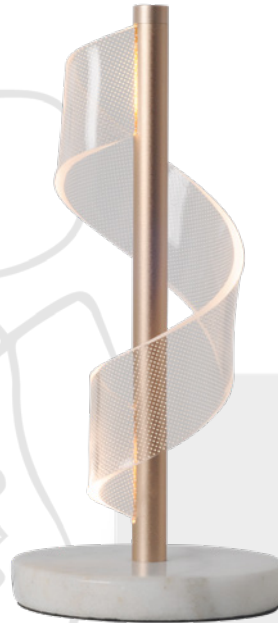

3LMZM60

DIMENSIONES
ALTURA: 33.00cm
DIÁMETRO/ANCHO: 15.00cm

DESCRIPCIÓN DEL MODELO
MATERIAL: Metal/Acrílico
TERMINADO: Oro Rosado/Transparente
ENTRADA DE FOCO: LED integrado



3LMTP509

DIMENSIONES
ALTURA: 32.00cm
DIÁMETRO/ANCHO: 22.00cm

DESCRIPCIÓN DEL MODELO
MATERIAL: Metal/Plástico
TERMINADO: Cromo/Mapa del Mundo
ENTRADA DE FOCO: E14



3LMTP317

DIMENSIONES

ALTURA: 29.50cm

DIÁMETRO/ANCHO: 15.00cm

DESCRIPCIÓN DEL MODELO

MATERIAL: Metal/Tela

TERMINADO: Cromo/Blanco

ENTRADA DE FOCO: E14



3LMZM50

DIMENSIONES

ALTURA: 38.00cm

DIÁMETRO/ANCHO: 18.00cm

DESCRIPCIÓN DEL MODELO

MATERIAL: Metal/Madera/Vidrio

TERMINADO: Blanco

ENTRADA DE FOCO: E26



3LMAT01

DIMENSIONES
 ALTURA: 66.00cm
 DIÁMETRO/ANCHO: 35.00cm

DESCRIPCIÓN DEL MODELO
 MATERIAL: Vidrio/Tela
 TERMINADO: Claro/Blanco
 ENTRADA DE FOCO: E26



3LMDI45

DIMENSIONES
 ALTURA: 60.00cm
 DIÁMETRO/ANCHO: 40.00cm

DESCRIPCIÓN DEL MODELO
 MATERIAL: Metal/Cristal
 TERMINADO: Dorado/Blanco
 ENTRADA DE FOCO: E26



3LMDI06

DIMENSIONES
 ALTURA: 62.00cm
 DIÁMETRO/ANCHO: 54.00cm

DESCRIPCIÓN DEL MODELO
 MATERIAL: Metal/Vidrio/Tela
 TERMINADO: Bronce/Blanco
 ENTRADA DE FOCO: E26



3LMDI43

DIMENSIONES
 ALTURA: 64.00cm
 DIÁMETRO/ANCHO: 38.00cm

DESCRIPCIÓN DEL MODELO
 MATERIAL: Vidrio/Tela
 TERMINADO: Claro/Blanco
 ENTRADA DE FOCO: E26



3LMTP436

DIMENSIONES

ALTURA: 62.00cm
DIÁMETRO/ANCHO: 32.00cm

DESCRIPCIÓN DEL MODELO

MATERIAL: Metal/Vidrio/Tela
TERMINADO: Dorado/Beige
ENTRADA DE FOCO: E26



3LMTP331

DIMENSIONES

ALTURA: 70.00cm
DIÁMETRO/ANCHO: 18.00cm

DESCRIPCIÓN DEL MODELO

MATERIAL: Metal/Vidrio/Tela
TERMINADO: Cromo/Beige
ENTRADA DE FOCO: E26



3LMAT07

DIMENSIONES

ALTURA: 65.00cm
DIÁMETRO/ANCHO: 35.00cm

DESCRIPCIÓN DEL MODELO

MATERIAL: Metal/Vidrio/Tela
TERMINADO: Dorado/Transparente/Blanco
ENTRADA DE FOCO: E26



3LMTP333

DIMENSIONES

ALTURA: 61.00cm
DIÁMETRO/ANCHO: 38.00cm

DESCRIPCIÓN DEL MODELO

MATERIAL: Metal/Vidrio/Tela
TERMINADO: Cromo/Ambar/Blanco
ENTRADA DE FOCO: E26



3LMAT16

DIMENSIONES
 ALTURA: 72.00cm
 DIÁMETRO/ANCHO: 36.00cm

DESCRIPCIÓN DEL MODELO
 MATERIAL: Metal/Tela
 TERMINADO: Negro/Dorado
 ENTRADA DE FOCO: E26

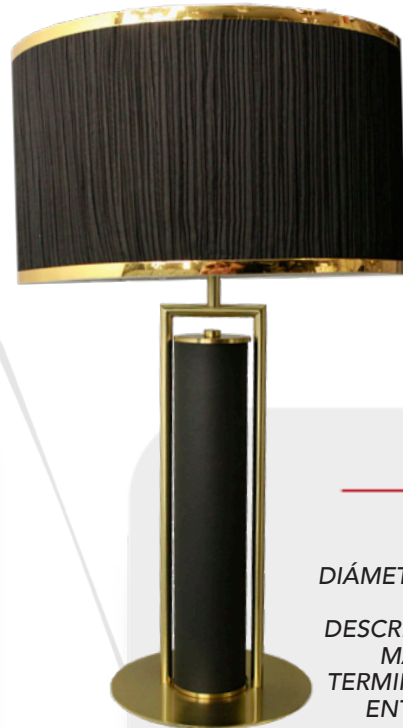

3LMDI47

DIMENSIONES
 ALTURA: 60.00cm
 DIÁMETRO/ANCHO: 40.00cm

DESCRIPCIÓN DEL MODELO
 MATERIAL: Metal/Cristal
 TERMINADO: Dorado/Blanco
 ENTRADA DE FOCO: E26



3LMZM27

DIMENSIONES
 ALTURA: 95.00cm
 DIÁMETRO/ANCHO: 38.00cm

DESCRIPCIÓN DEL MODELO
 MATERIAL: Metal/Marmol/Tela
 TERMINADO: Dorado/Negro/Blanco
 ENTRADA DE FOCO: E26



3LMDI39

DIMENSIONES
 ALTURA: 64.00cm
 DIÁMETRO/ANCHO: 38.00cm

DESCRIPCIÓN DEL MODELO
 MATERIAL: Metal/Tela
 TERMINADO: Negro/Dorado
 ENTRADA DE FOCO: E26



3LMTP382

DIMENSIONES
 ALTURA: 40.00cm
 DIÁMETRO/ANCHO: 25.00cm

DESCRIPCIÓN DEL MODELO
 MATERIAL: Metal/Tela
 TERMINADO: Negro
 ENTRADA DE FOCO: E14



3LMDI46

DIMENSIONES
 ALTURA: 68.00cm
 DIÁMETRO/ANCHO: 40.00cm

DESCRIPCIÓN DEL MODELO
 MATERIAL: Metal/Vidrio/Tela
 TERMINADO: Nickel Satinado/Negro
 ENTRADA DE FOCO: E26

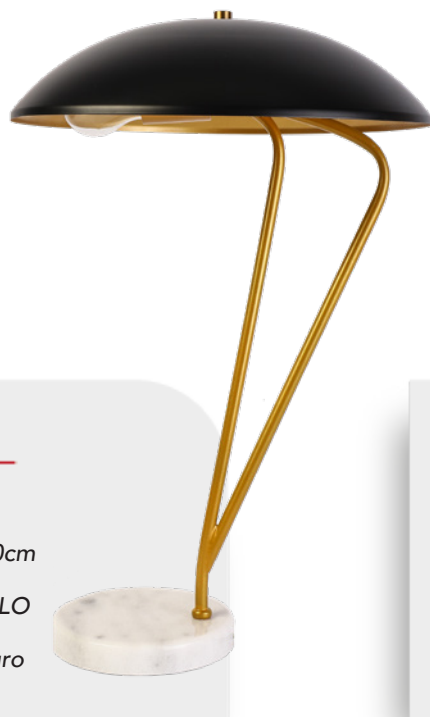

3LMDI35

DIMENSIONES
 ALTURA: 65.00cm
 DIÁMETRO/ANCHO: 38.00cm

DESCRIPCIÓN DEL MODELO
 MATERIAL: Metal/Marmol
 TERMINADO: Dorado/Negro
 ENTRADA DE FOCO: E26



3LMAT13

DIMENSIONES
 ALTURA: 64.50cm
 DIÁMETRO/ANCHO: 33.00cm

DESCRIPCIÓN DEL MODELO
 MATERIAL: Metal/Tela
 TERMINADO: Negro
 ENTRADA DE FOCO: E26



3LMHI07

DIMENSIONES
 ALTURA: 71.00cm
 DIÁMETRO/ANCHO: 36.00cm

DESCRIPCIÓN DEL MODELO
 MATERIAL: Metal/Cristal/Tela
 TERMINADO: Cromo/Claro/Blanco
 ENTRADA DE FOCO: E26



3LMAT09

DIMENSIONES
 ALTURA: 68.00cm
 DIÁMETRO/ANCHO: 35.00cm

DESCRIPCIÓN DEL MODELO
 MATERIAL: Metal/Marmol/Tela
 TERMINADO: Dorado/Blanco
 ENTRADA DE FOCO: E26



3LMTP541

DIMENSIONES
 ALTURA: 80.00cm
 DIÁMETRO/ANCHO: 35.00cm

DESCRIPCIÓN DEL MODELO
 MATERIAL: Metal/Cristal/Tela
 TERMINADO: Cromo/Claro/Blanco
 ENTRADA DE FOCO: E26



3LMAT10

DIMENSIONES
 ALTURA: 70.00cm
 DIÁMETRO/ANCHO: 35.00cm

DESCRIPCIÓN DEL MODELO
 MATERIAL: Metal/Marmol/Tela
 TERMINADO: Café/Blanco
 ENTRADA DE FOCO: E26



3LMAT17

DIMENSIONES

ALTURA: 68.00cm

DIÁMETRO/ANCHO: 32.00cm

DESCRIPCIÓN DEL MODELO

MATERIAL: Metal/Vidrio/Tela

TERMINADO: Dorado/Blanco

ENTRADA DE FOCO: E26



3LMAT19

DIMENSIONES

ALTURA: 69.00cm

DIÁMETRO/ANCHO: 39.00cm

DESCRIPCIÓN DEL MODELO

MATERIAL: Metal/Vidrio/Tela

TERMINADO: Dorado/Blanco

ENTRADA DE FOCO: E26



3LMDI40

DIMENSIONES

ALTURA: 70.00cm

DIÁMETRO/ANCHO: 38.00cm

DESCRIPCIÓN DEL MODELO

MATERIAL: Metal/Cristal/Tela

TERMINADO: Dorado/Blanco

ENTRADA DE FOCO: E26



3LMDI44

DIMENSIONES
 ALTURA: 64.00cm
 DIÁMETRO/ANCHO: 43.00cm

DESCRIPCIÓN DEL MODELO
 MATERIAL: Vidrio/Tela
 TERMINADO: Ahumado/Gris
 ENTRADA DE FOCO: E26



3LMDI37

DIMENSIONES
 ALTURA: 68.00cm
 DIÁMETRO/ANCHO: 43.00cm

DESCRIPCIÓN DEL MODELO
 MATERIAL: Vidrio/Tela
 TERMINADO: Ahumado/Café
 ENTRADA DE FOCO: E26



3LMDI36

DIMENSIONES
 ALTURA: 70.00cm
 DIÁMETRO/ANCHO: 35.00cm

DESCRIPCIÓN DEL MODELO
 MATERIAL: Metal
 TERMINADO: Dorado
 ENTRADA DE FOCO: E26



3LMAT21

DIMENSIONES

ALTURA: 60.00cm
DIÁMETRO/ANCHO: 30.00cm

DESCRIPCIÓN DEL MODELO

MATERIAL: Metal/Vidrio
TERMINADO: Cromo/Humo
ENTRADA DE FOCO: E26



3LMAT06

DIMENSIONES

ALTURA: 60.00cm
DIÁMETRO/ANCHO: 30.00cm

DESCRIPCIÓN DEL MODELO

MATERIAL: Metal/Vidrio
TERMINADO: Dorado/Ambar
ENTRADA DE FOCO: E26



3LMAT20

DIMENSIONES

ALTURA: 80.00cm
DIÁMETRO/ANCHO: 30.00cm

DESCRIPCIÓN DEL MODELO

MATERIAL: Metal/Tela
TERMINADO: Dorado/Beige
ENTRADA DE FOCO: E26



3LMTP528

DIMENSIONES

ALTURA: 100.00cm
DIÁMETRO/ANCHO: 32.00cm

DESCRIPCIÓN DEL MODELO

MATERIAL: Metal/Vidrio/Tela
TERMINADO: Dorado/Beige
ENTRADA DE FOCO: E26



3LMTP534

DIMENSIONES
 ALTURA: 64.00cm
 DIÁMETRO/ANCHO: 43.00cm

DESCRIPCIÓN DEL MODELO
 MATERIAL: Metal/Vidrio/Tela
 TERMINADO: Humo/Gris
 ENTRADA DE FOCO: E26



3LMDI19

DIMENSIONES
 ALTURA: 70.00cm
 DIÁMETRO/ANCHO: 40.00cm

DESCRIPCIÓN DEL MODELO
 MATERIAL: Metal/Marmol/Tela
 TERMINADO: Dorado/Nogal/Beige
 ENTRADA DE FOCO: E26



3LMDI20

DIMENSIONES
 ALTURA: 60.00cm
 DIÁMETRO/ANCHO: 39.00cm

DESCRIPCIÓN DEL MODELO
 MATERIAL: Metal/Tela
 TERMINADO: Dorado/Café/Café
 ENTRADA DE FOCO: E26



3LMDI26

DIMENSIONES
 ALTURA: 66.00cm
 DIÁMETRO/ANCHO: 32.00cm

DESCRIPCIÓN DEL MODELO
 MATERIAL: Metal/Vidrio/Tela
 TERMINADO: Cromo/Beige
 ENTRADA DE FOCO: E26



3LMTP314

DIMENSIONES
 ALTURA: 44.00cm
 DIÁMETRO/ANCHO: 23.00cm

DESCRIPCIÓN DEL MODELO
 MATERIAL: Metal/Tela
 TERMINADO: Cromo/Blanco
 ENTRADA DE FOCO: E14



3LMDI41

DIMENSIONES
 ALTURA: 76.00cm
 DIÁMETRO/ANCHO: 37.00cm

DESCRIPCIÓN DEL MODELO
 MATERIAL: Vidrio/Tela
 TERMINADO: Gris Satinado/Blanco
 ENTRADA DE FOCO: E26



3LMDI34

DIMENSIONES
 ALTURA: 64.00cm
 DIÁMETRO/ANCHO: 43.00cm

DESCRIPCIÓN DEL MODELO
 MATERIAL: Metal/Acrílico/Tela
 TERMINADO: Cromo/Negro
 ENTRADA DE FOCO: E26



3LMDI33

DIMENSIONES
 ALTURA: 63.00cm
 DIÁMETRO/ANCHO: 32.00cm

DESCRIPCIÓN DEL MODELO
 MATERIAL: Metal/Acrílico/Tela
 TERMINADO: Dorado/Negro
 ENTRADA DE FOCO: E26



3LMDI30

DIMENSIONES
 ALTURA: 65.00cm
 DIÁMETRO/ANCHO: 38.00cm

DESCRIPCIÓN DEL MODELO
 MATERIAL: Metal/Vidrio/Tela
 TERMINADO: Nickel Satinado/Blanco
 ENTRADA DE FOCO: E26



3LMDI18

DIMENSIONES
 ALTURA: 62.00cm
 DIÁMETRO/ANCHO: 40.00cm

DESCRIPCIÓN DEL MODELO
 MATERIAL: Metal/Marmol/Tela
 TERMINADO: Negro/Dorado/Blanco
 ENTRADA DE FOCO: E26



3LMDI17

DIMENSIONES
 ALTURA: 66.00cm
 DIÁMETRO/ANCHO: 38.00cm

DESCRIPCIÓN DEL MODELO
 MATERIAL: Metal/Madera/Tela
 TERMINADO: Negro/Nogal/Blanco
 ENTRADA DE FOCO: E26



3LMDI21

DIMENSIONES
 ALTURA: 65.00cm
 DIÁMETRO/ANCHO: 38.00cm

DESCRIPCIÓN DEL MODELO
 MATERIAL: Metal/Vidrio/Tela
 TERMINADO: Dorado/Beige
 ENTRADA DE FOCO: E26



3LMAT14

DIMENSIONES

ALTURA: 82.00cm

DIÁMETRO/ANCHO: 45.00cm

DESCRIPCIÓN DEL MODELO

MATERIAL: Metal/Tela

TERMINADO: Negro/Nickel Satinado/Blanco

ENTRADA DE FOCO: E26



3LMDI59

DIMENSIONES

ALTURA: 00.00 cm

DIÁMETRO/ANCHO: 00.00 cm

DESCRIPCIÓN DEL MODELO

MATERIAL: Metal/Madera/Tela

TERMINADO: Madera/Beige

ENTRADA DE FOCO: E26



3LMTP555

DIMENSIONES

ALTURA: 53.00cm

DIÁMETRO/ANCHO: 28.00cm

DESCRIPCIÓN DEL MODELO

MATERIAL: Metal/Tela

TERMINADO: Nickel Satinado/Blanco

ENTRADA DE FOCO: E26



3LMZM61

DIMENSIONES

ALTURA: 37.00 cm

DIÁMETRO/ANCHO: 20.00 cm

DESCRIPCIÓN DEL MODELO

MATERIAL: Metal/Vidrio

TERMINADO: Cromo/Transparente

ENTRADA DE FOCO: LED integrado



3LMTP519

DIMENSIONES

ALTURA: 56.00 cm

DIÁMETRO/ANCHO: 35.00 cm

DESCRIPCIÓN DEL MODELO

MATERIAL: Cobre

TERMINADO: Dorado

ENTRADA DE FOCO: E26

3LMTP524

DIMENSIONES
 ALTURA: 29.00 cm
 DIÁMETRO/ANCHO: 18.00 cm

DESCRIPCIÓN DEL MODELO
 MATERIAL: Cobre/Vidrio
 TERMINADO: Cobre/Ahumado
 ENTRADA DE FOCO: LED



3LMTP525

DIMENSIONES
 ALTURA: 24.00 cm
 DIÁMETRO/ANCHO: 19.00 cm

DESCRIPCIÓN DEL MODELO
 MATERIAL: Metal/Vidrio
 TERMINADO: Dorado/Ambar
 ENTRADA DE FOCO: LED



3LMZM63

DIMENSIONES
 ALTURA: 28.00 cm
 DIÁMETRO/ANCHO: 11.00 cm

DESCRIPCIÓN DEL MODELO
 MATERIAL: Metal
 TERMINADO: Azul metalico
 ENTRADA DE FOCO: E26



LÁMPARA DE PIE



LÁMPARA DE PIE

Modelo: 3LPAT06



3LPDI29

DIMENSIONES

ALTURA: 165.00 cm

DIÁMETRO/ANCHO: 25.00 cm

DESCRIPCIÓN DEL MODELO

MATERIAL: Metal/Vidrio

TERMINADO: Nickel/Blanco

ENTRADA DE FOCO: G9



3LPDI28

DIMENSIONES

ALTURA: 165.00 cm

DIÁMETRO/ANCHO: 25.00 cm

DESCRIPCIÓN DEL MODELO

MATERIAL: Metal/Vidrio

TERMINADO: Negro/Blanco

ENTRADA DE FOCO: G9



3LPDI04

DIMENSIONES

ALTURA: 165.00 cm

DIÁMETRO/ANCHO: 25.00 cm

DESCRIPCIÓN DEL MODELO

MATERIAL: Metal/Vidrio

TERMINADO: Dorado/Blanco

ENTRADA DE FOCO: G9

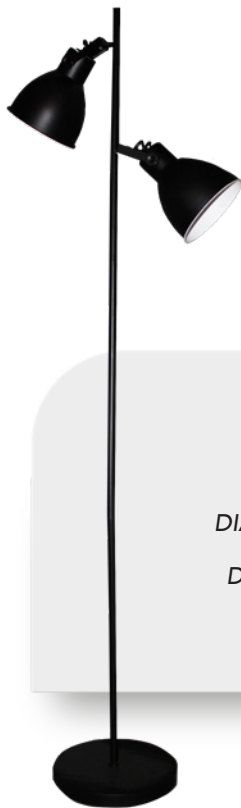

3LPDI06

DIMENSIONES
 ALTURA: 153.50 cm
 DIÁMETRO/ANCHO: 25.00 cm

DESCRIPCIÓN DEL MODELO
 MATERIAL: Metal
 TERMINADO: Negro
 ENTRADA DE FOCO: E26



3LPAT05

DIMENSIONES
 ALTURA: 170.00 cm
 DIÁMETRO/ANCHO: 40.00 cm

DESCRIPCIÓN DEL MODELO
 MATERIAL: Metal
 TERMINADO: Negro
 ENTRADA DE FOCO: E26

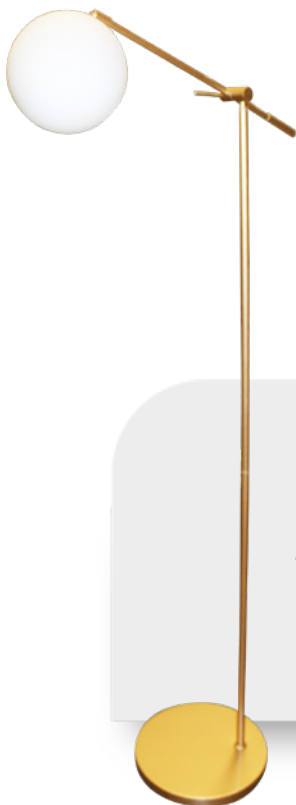

3LPDI15

DIMENSIONES
 ALTURA: 141.00 cm
 DIÁMETRO/ANCHO: 61.00 cm

DESCRIPCIÓN DEL MODELO
 MATERIAL: Metal/Vidrio
 TERMINADO: Dorado/Claro
 ENTRADA DE FOCO: G4



3LPAT01

DIMENSIONES
 ALTURA: 180.00 cm
 DIÁMETRO/ANCHO: 45.00 cm

DESCRIPCIÓN DEL MODELO
 MATERIAL: Metal/Tela
 TERMINADO: Negro
 ENTRADA DE FOCO: E26



3LPTP38

DIMENSIONES

ALTURA: 156.00 cm

DIÁMETRO/ANCHO: 56.00 cm

DESCRIPCIÓN DEL MODELO

MATERIAL: Metal/Vidrio/Madera

TERMINADO: Negro/Madera

ENTRADA DE FOCO: E26

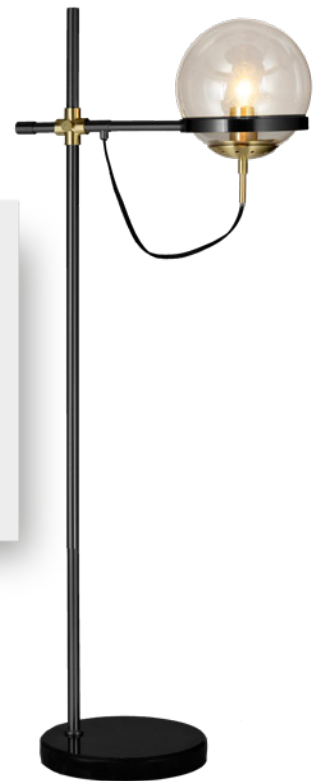

3LPAF01

DIMENSIONES

ALTURA: 161.00 cm

DIÁMETRO/ANCHO: 48.50 cm

DESCRIPCIÓN DEL MODELO

MATERIAL: Metal/Vidrio

TERMINADO: Negro/Ambar

ENTRADA DE FOCO: E26

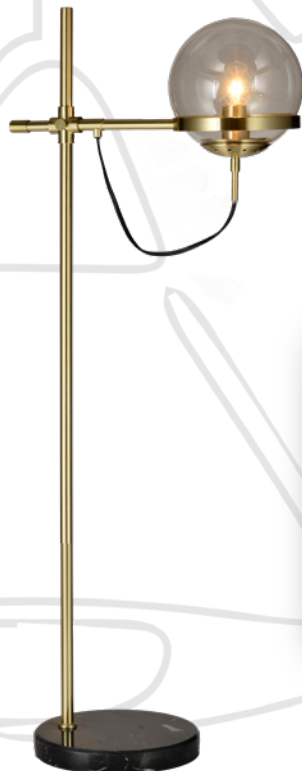

3LPTP61

DIMENSIONES

ALTURA: 161.00 cm

DIÁMETRO/ANCHO: 48.50 cm

DESCRIPCIÓN DEL MODELO

MATERIAL: Metal/Vidrio/Madera

TERMINADO: Negro/Madera

ENTRADA DE FOCO: E26

3LPDI23

DIMENSIONES
ALTURA: 200.00 cm
DIÁMETRO/ANCHO: 160.00 cm

DESCRIPCIÓN DEL MODELO
MATERIAL: Metal/Marmol
TERMINADO: Cromo
ENTRADA DE FOCO: E26

3LPDI24

DIMENSIONES
ALTURA: 200.00 cm
DIÁMETRO/ANCHO: 160.00 cm

DESCRIPCIÓN DEL MODELO
MATERIAL: Metal/Marmol
TERMINADO: Dorado/Negro
ENTRADA DE FOCO: E26

3LPDI25

DIMENSIONES
ALTURA: 200.00 cm
DIÁMETRO/ANCHO: 160.00 cm

DESCRIPCIÓN DEL MODELO
MATERIAL: Metal/Marmol
TERMINADO: Negro
ENTRADA DE FOCO: E26



3LPDI07**DIMENSIONES**

ALTURA: 147.00 cm

DIÁMETRO/ANCHO: 50.00 cm

DESCRIPCIÓN DEL MODELO

MATERIAL: Metal/Vidrio

TERMINADO: Dorado/Negro

ENTRADA DE FOCO: E26

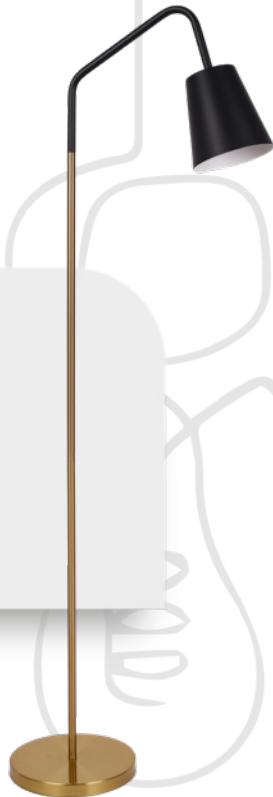
**3LPZM05****DIMENSIONES**

ALTURA: 121.00 cm

DIÁMETRO/ANCHO: 25.00 cm

DESCRIPCIÓN DEL MODELO

MATERIAL: Metal

TERMINADO: Negro

ENTRADA DE FOCO: E26

**3LPZM23****DIMENSIONES**

ALTURA: 150.00 cm

DIÁMETRO/ANCHO: 36.00 cm

DESCRIPCIÓN DEL MODELO

MATERIAL: Metal/Vidrio

TERMINADO: Negro

ENTRADA DE FOCO: G9

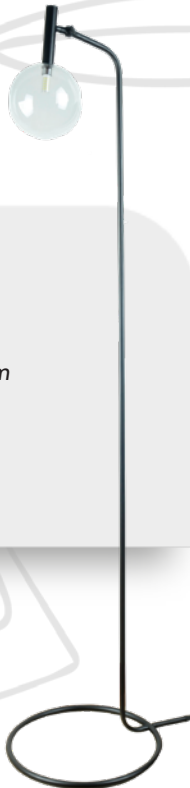
**3LPDI01****DIMENSIONES**

ALTURA: 152.00 cm

DIÁMETRO/ANCHO: 37.00 cm

DESCRIPCIÓN DEL MODELO

MATERIAL: Metal/Vidrio

TERMINADO: Negro/Ambar

ENTRADA DE FOCO: E26





3LPTP37

DIMENSIONES

ALTURA: 147.00 cm

DIÁMETRO/ANCHO: 45.00 cm

DESCRIPCIÓN DEL MODELO

MATERIAL: Tela/Metal

TERMINADO: Metal/Negro

ENTRADA DE FOCO: E26

3LPTP40

DIMENSIONES

ALTURA: 142.00 cm

DIÁMETRO/ANCHO: 45.00 cm

DESCRIPCIÓN DEL MODELO

MATERIAL: Madera/Tela/Metal

TERMINADO: Madera/Blanco

ENTRADA DE FOCO: E26



3LPDI08

DIMENSIONES

ALTURA: 175.00 cm

DIÁMETRO/ANCHO: 121.00 cm

DESCRIPCIÓN DEL MODELO

MATERIAL: Metal/Marmol/Tela

TERMINADO: Negro/Oro/Gris

ENTRADA DE FOCO: E26

3LPTP67

DIMENSIONES

ALTURA: 151.00 cm

DIÁMETRO/ANCHO: 35.00 cm

DESCRIPCIÓN DEL MODELO

MATERIAL: Metal/Tela

TERMINADO: Cromo/Blanco

ENTRADA DE FOCO: E26



3LPDI09

DIMENSIONES

ALTURA: 150.00 cm

DIÁMETRO/ANCHO: 70.00 cm

DESCRIPCIÓN DEL MODELO

MATERIAL: Madera/Metal

TERMINADO: Madera/Blanco

ENTRADA DE FOCO: E26





3LPZM18

DIMENSIONES
 ALTURA: 152.00 cm
 DIÁMETRO/ANCHO: 37.00 cm

DESCRIPCIÓN DEL MODELO
 MATERIAL: Metal/Vidrio
 TERMINADO: Negro/Ahumado
 ENTRADA DE FOCO: E26



3LPDI01

DIMENSIONES
 ALTURA: 152.00 cm
 DIÁMETRO/ANCHO: 37.00 cm

DESCRIPCIÓN DEL MODELO
 MATERIAL: Metal/Vidrio
 TERMINADO: Negro/Ambar
 ENTRADA DE FOCO: E26



3LPDI16

DIMENSIONES
 ALTURA: 162.00 cm
 DIÁMETRO/ANCHO: 36.00 cm

DESCRIPCIÓN DEL MODELO
 MATERIAL: Metal/Vidrio
 TERMINADO: Negro/Claro
 ENTRADA DE FOCO: E26

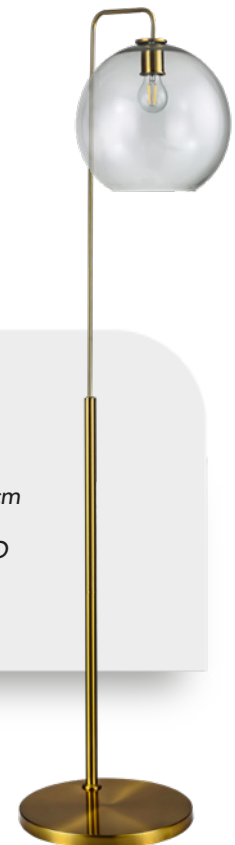

3LPDI17

DIMENSIONES
 ALTURA: 162.00 cm
 DIÁMETRO/ANCHO: 36.00 cm

DESCRIPCIÓN DEL MODELO
 MATERIAL: Metal/Vidrio
 TERMINADO: Dorado/Claro
 ENTRADA DE FOCO: E26



3LPAT06

DIMENSIONES

ALTURA: 164.00 cm
DIÁMETRO/ANCHO: 38.00 cm

DESCRIPCIÓN DEL MODELO

MATERIAL: Metal/Tela
TERMINADO: Dorado mate/Blanco
ENTRADA DE FOCO: E26



3LPZM15

DIMENSIONES

ALTURA: 165.00 cm
DIÁMETRO/ANCHO: 35 cm

DESCRIPCIÓN DEL MODELO

MATERIAL: Metal
TERMINADO: Blanco
ENTRADA DE FOCO: E14



3LPZM12

DIMENSIONES

ALTURA: 165.00 cm
DIÁMETRO/ANCHO: 35 cm

DESCRIPCIÓN DEL MODELO

MATERIAL: Metal
TERMINADO: Negro
ENTRADA DE FOCO: E14



PLAFÓN

Modelo: 2PLKT04



2PLKT03

DIMENSIONES

ALTURA: 30.00 cm

DIÁMETRO/ANCHO: 94.00 x 75.00 cm

DESCRIPCIÓN DEL MODELO

MATERIAL: Metal/Cristal

TERMINADO: Cromo/Claro

ENTRADA DE FOCO: LED integrado



2PLKT02

DIMENSIONES

ALTURA: 27.00 cm

DIÁMETRO/ANCHO: 100.00 cm

DESCRIPCIÓN DEL MODELO

MATERIAL: Metal/Cristal

TERMINADO: Cromo/Champagne

ENTRADA DE FOCO: LED integrado



2PLKT04

DIMENSIONES
ALTURA: 25.00 cm
DIÁMETRO/ANCHO: 58.00 cm

DESCRIPCIÓN DEL MODELO
MATERIAL: Metal/Cristal
TERMINADO: Cromo/Claro
ENTRADA DE FOCO: LED integrado



2PLKT01

DIMENSIONES
ALTURA: 24.00 cm
DIÁMETRO/ANCHO: 60.00 cm

DESCRIPCIÓN DEL MODELO
MATERIAL: Metal/Cristal
TERMINADO: Cromo /Claro
ENTRADA DE FOCO: LED integrado

2PLMT30

DIMENSIONES

ALTURA: 17.00 cm

DIÁMETRO/ANCHO: 30.00 cm

DESCRIPCIÓN DEL MODELO

MATERIAL: Metal/Cristal

TERMINADO: Cromo/Claro

ENTRADA DE FOCO: G9



2PLBN30

DIMENSIONES

ALTURA: 7.50 cm

DIÁMETRO/ANCHO: 30.00 cm

DESCRIPCIÓN DEL MODELO

MATERIAL: Metal/Cristal

TERMINADO: Cromo/Champagne

ENTRADA DE FOCO: LED integrado

RES



VENTILADORES

Modelo: 5VTP08





5VTP09

DIMENSIONES

ALTURA: 45.00 cm

DIÁMETRO/ANCHO: 100.00 cm

DESCRIPCIÓN DEL MODELO

MATERIAL: Aluminio/Acrílico

TERMINADO: Cromo/Blanco

ENTRADA DE FOCO: LED integrado

5VTP10

DIMENSIONES

ALTURA: 45.00 cm

DIÁMETRO/ANCHO: 100.00 cm

DESCRIPCIÓN DEL MODELO

MATERIAL: Aluminio/Acrílico

TERMINADO: Negro/Blanco

ENTRADA DE FOCO: LED integrado



5VTP12

DIMENSIONES

ALTURA: 45.00 cm

DIÁMETRO/ANCHO: 100.00 cm

DESCRIPCIÓN DEL MODELO

MATERIAL: Aluminio/Acrílico

TERMINADO: Dorado/Blanco

ENTRADA DE FOCO: LED integrado



5VTP07

DIMENSIONES

ALTURA: 60.00 cm

DIÁMETRO/ANCHO: 107.00 cm

DESCRIPCIÓN DEL MODELO

MATERIAL: Metal/Cristal

TERMINADO: Dorado/Ambar

ENTRADA DE FOCO: LED integrado

5VTP02

DIMENSIONES

ALTURA: 45.00 cm

DIÁMETRO/ANCHO: 50.00 cm

DESCRIPCIÓN DEL MODELO

MATERIAL: Metal/Acrílico/Cristal

TERMINADO: Cromo/Claro

ENTRADA DE FOCO: LED integrado



5VTP08

DIMENSIONES

ALTURA: 62.00 cm

DIÁMETRO/ANCHO: 107.00 cm

DESCRIPCIÓN DEL MODELO

MATERIAL: Metal/Cristal

TERMINADO: Dorado/Ambar

ENTRADA DE FOCO: LED integrado





5VTP11

DIMENSIONES
ALTURA: 44.00 cm
DIÁMETRO/ANCHO: 48.00 cm

DESCRIPCIÓN DEL MODELO
MATERIAL: Aluminio/Acrílico
TERMINADO: Negro/Dorado/Blanco
ENTRADA DE FOCO: LED integrado



5VTP14

DIMENSIONES
ALTURA: 48.50 cm
DIÁMETRO/ANCHO: 48.50 cm

DESCRIPCIÓN DEL MODELO
MATERIAL: Metal/Cristal
TERMINADO: Negro/Transparente
ENTRADA DE FOCO: LED integrado

5VTP15

DIMENSIONES

ALTURA: 65.00 cm

DIÁMETRO/ANCHO: 46.00 cm

DESCRIPCIÓN DEL MODELO

MATERIAL: Metal/Cristal

TERMINADO: Negro/Transparente

ENTRADA DE FOCO: LED integrado



5VTP13

DIMENSIONES

ALTURA: 44.00 cm

DIÁMETRO/ANCHO: 48.00 cm

DESCRIPCIÓN DEL MODELO

MATERIAL: Aluminio/Acrílico

TERMINADO: Negro/Blanco

ENTRADA DE FOCO: LED integrado





ESPEJOS

Modelo: 4ETP09



4ETP12

DIMENSIONES

ALTURA: 60.00 cm

DIÁMETRO/ANCHO: 60.00 cm

DESCRIPCIÓN DEL MODELO

MATERIAL: Cristal/Espejo

TERMINADO: Transparente

ENTRADA DE FOCO: LED



4ETP11

DIMENSIONES

ALTURA: 90.00 cm

DIÁMETRO/ANCHO: 70.00 cm

DESCRIPCIÓN DEL MODELO

MATERIAL: Cristal/Espejo

TERMINADO: Transparente

ENTRADA DE FOCO: LED

4ETP07

DIMENSIONES

ALTURA: 100.00 cm
DIÁMETRO/ANCHO: 80.00 cm

DESCRIPCIÓN DEL MODELO
MATERIAL: Metal/Cristal/Vidrio
TERMINADO: Cromo/Claro
ENTRADA DE FOCO: LED



4ETP13

DIMENSIONES

ALTURA: 100.00 cm
DIÁMETRO/ANCHO: 76.00 cm

DESCRIPCIÓN DEL MODELO
MATERIAL: Metal/Vidrio/Cristal
TERMINADO: Negro/Claro
ENTRADA DE FOCO: LED integrado



4ETP09

DIMENSIONES

ALTURA: 80.00 cm
DIÁMETRO/ANCHO: 80.00 cm

DESCRIPCIÓN DEL MODELO

MATERIAL: Metal/Vidrio
TERMINADO: Cromo/Claro
ENTRADA DE FOCO: LED

4ETP03

DIMENSIONES

ALTURA: 80.00 cm
DIÁMETRO/ANCHO: 80.00 cm

DESCRIPCIÓN DEL MODELO

MATERIAL: Metal/Vidrio
TERMINADO: Bronce/Claro
ENTRADA DE FOCO: LED

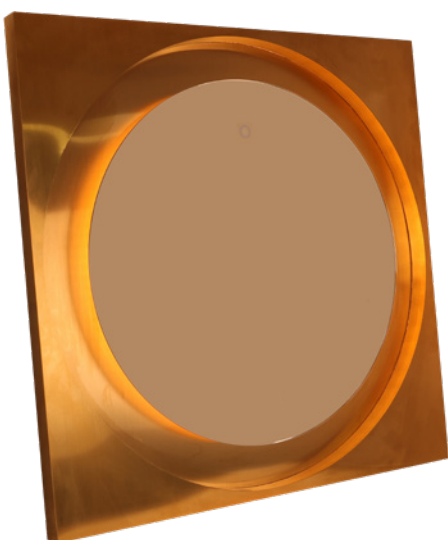
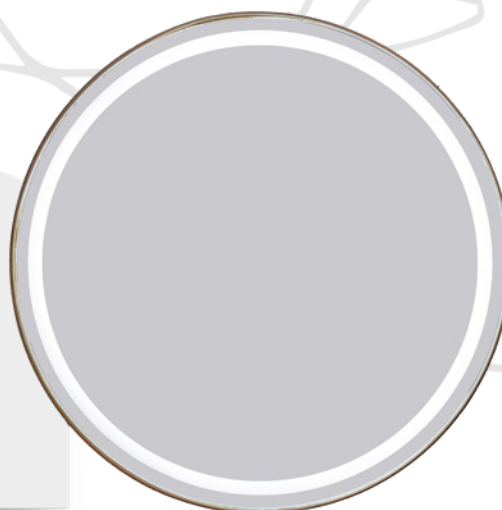

4ETP08

DIMENSIONES

ALTURA: 80.00 cm
DIÁMETRO/ANCHO: 80.00 cm

DESCRIPCIÓN DEL MODELO

MATERIAL: Metal/Vidrio
TERMINADO: Dorado/Claro
ENTRADA DE FOCO: LED



4ETP02

DIMENSIONES

ALTURA: 100.00 cm

DIÁMETRO/ANCHO: 40.00 cm

DESCRIPCIÓN DEL MODELO

MATERIAL: Metal/Vidrio

TERMINADO: Cromo/Claro

ENTRADA DE FOCO: LED

4ETP01

DIMENSIONES

ALTURA: 100.00 cm

DIÁMETRO/ANCHO: 40.00 cm

DESCRIPCIÓN DEL MODELO

MATERIAL: Metal/Vidrio

TERMINADO: Bronce/Claro

ENTRADA DE FOCO: LED



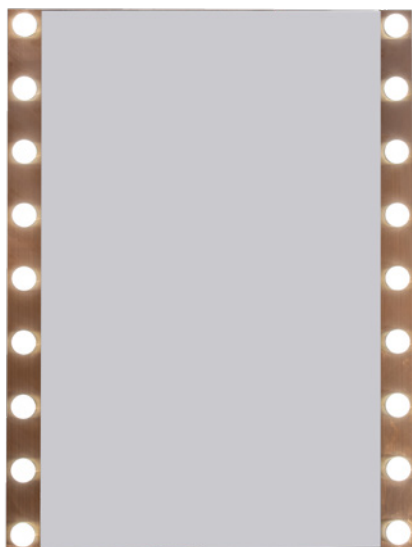

4ETP04

DIMENSIONES

ALTURA: 100.00 cm

DIÁMETRO/ANCHO: 80.00 cm

DESCRIPCIÓN DEL MODELO

MATERIAL: Metal/Vidrio

TERMINADO: Dorado/Claro

ENTRADA DE FOCO: LED

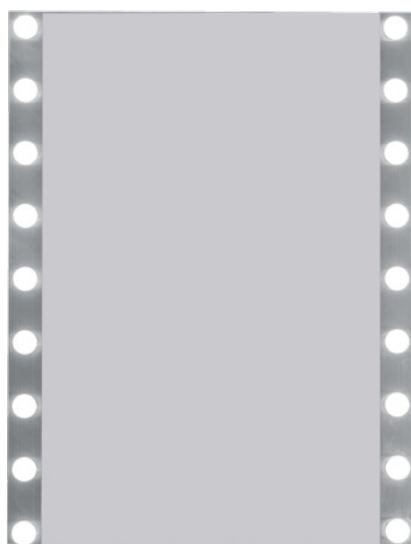

4ETP05

DIMENSIONES

ALTURA: 100.00 cm

DIÁMETRO/ANCHO: 80.00 cm

DESCRIPCIÓN DEL MODELO

MATERIAL: Metal/Vidrio

TERMINADO: Cromo/Claro

ENTRADA DE FOCO: LED

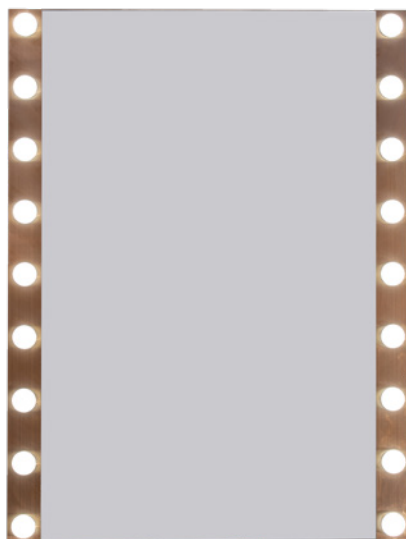

4ETP06

DIMENSIONES

ALTURA: 180.00 cm

DIÁMETRO/ANCHO: 80.00 cm

DESCRIPCIÓN DEL MODELO

MATERIAL: Metal/Vidrio

TERMINADO: Dorado rosa/Claro

ENTRADA DE FOCO: LED



Design Center Furniture

Av. García Lavín Plaza Bon Amí Local 4
Col. San Antonio Cucul Mérida, Yucatán

Tel: 999.948.96.36

Cel: 999.117.95.36

www.mueblesmerida.com

ventas@mueblesmerida.com